

 **BASF**

We create chemistry

# Il controllo dei roditori

## Manuale e registro dei trattamenti per allevamenti

Offriamo le soluzioni più efficaci per i vostri problemi  
di infestazione



Nome dell'allevamento:

Data:



# Strategia integrata di controllo di infestazioni da roditori

**Questo libro è stato progettato per essere d'aiuto nell'organizzazione e nella pianificazione del processo di controllo dei roditori e per mantenere un registro delle attività svolte al riguardo.**

Un buon registro dei trattamenti è importante se si vogliono raggiungere i seguenti obiettivi:

- Rispetto dei piani che garantiscono sia la qualità degli alimenti che dell'allevamento
- Applicazione del trattamento appropriato
- Trovare l'ubicazione più efficace per l'esca
- Mantenere un approvvigionamento costante di esche
- Monitorare il successo dei trattamenti
- Essere eco-responsabili

Qualsiasi piano per il controllo di roditori deve articolarsi in 3 fasi:

- Prevenzione
- Monitoraggio (con soluzioni prive di rodenticida)
- Controllo (con esche rodenticide)

Eliminando le fonti di cibo e i ripari, nonché monitorando le attività di topi e ratti, la strategia diventa più semplice da mettere in pratica, permettendo di prevenire infestazioni.



## Prevenzione

La gestione integrata delle infestazioni (IPM) è un processo proattivo, economico e sostenibile, che deve fornire una strategia a lungo termine per il controllo dei roditori.

La pratica della IPM per il controllo dei roditori dovrebbe concentrarsi su:

- Supervisione continua/frequente dell'attività dei roditori nell'allevamento
- Gestione delle condizioni ambientali per ridurre l'attività dei roditori
- Consenza del potenziale di infestazione di ratti e topi
- Formazione o sensibilizzazione di chi potrebbe essere coinvolto o colpito dall'attività dei roditori
- Valutazione e applicazione di tecniche di controllo efficaci e rispettose dell'ambiente
- Documenti di registrazione delle operazioni di disinfestazione eseguite, completi



L'obiettivo principale è quello di cercare di evitare un'infestazione e identificare i primi segni di presenza dei roditori. Una volta stanziati, possono essere difficili da controllare.

**Affinché si verifichi un'infestazione da roditori deve esserci:**

- Cibo
- Acqua (meno importante per i topi comuni che per i ratti)
- Rifugio (una tana in cui vivere)

Se non è presente o non è sufficiente uno qualsiasi di questi fattori, il luogo ha meno probabilità di attrarre o subire un'infestazione di roditori.

# Campagna di controllo

Se è stata identificata un'infestazione, è necessario considerare le diverse opzioni di controllo disponibili, facendo attenzione a non influire negativamente sull'ambiente e sulle specie non bersaglio.



## PREVENZIONE

**Problemi di igiene - Ridurre al minimo l'accesso dei roditori a fonti di cibo alternative**

- Conservare il grano e il mangime in aree sicure tenendo i sacchi chiusi
- Bloccare qualsiasi punto di facile accesso per i roditori
- Posizionare strisce metalliche alla base di porte di legno erose
- Eliminare tutto il grano e il mangime versato accidentalmente nei locali di stoccaggio

L'accesso ad alimenti alternativi prontamente disponibili può limitare seriamente il consumo dell'esca rodenticida.



## TRAPPOLE SENZA PRODOTTI CHIMICI

- Le trappole sono una parte importante di una strategia di IPM
- L'utilizzo di esche senza prodotti chimici serve per l'identificazione dei punti critici, l'individuazione di una nuova infestazione e/o della presenza di ratti o topi. Le scatole porta esche non tossiche possono essere successivamente sostituite con esche rodenticide. È fondamentale assicurarsi che l'esca non tossica sia coperta e protetta nelle scatole porta esche.



## STORM® ULTRA

**Sul mercato esistono diversi tipi di esche, le più frequenti sono i cosiddetti anticoagulanti di prima generazione (FGAR), o le esche anticoagulanti di seconda generazione (SGAR) per ratti e topi. Gli anticoagulanti di seconda generazione sono più potenti e quindi soggetti a minore resistenza, come ad esempio il FLOCUMAFEN.**

Posizionare le esche nelle aree di maggiore attività, sia all'interno che all'esterno, intorno agli edifici:

- Nelle zone più frequentate dai ratti, accanto ai muri tra le zone in cui mangiano e vivono
- Nei luoghi in cui sono evidenti escrementi di roditori, impronte e macchie
- In fori e tane (utilizzo consigliato solo ai disinfestatori professionisti specializzati)
- In prossimità dei principali punti di attività per garantire un controllo completo dei roditori
- Seguire sempre le raccomandazioni per l'uso indicate sull'etichetta

*Per superare la neofobia dei ratti, posizionare le scatole delle esche diversi giorni prima di posizionare l'esca rodenticida.*

**Attività di controllo rapida ed efficiente.  
Rimuovere tutte le esche rodenticide, in eccesso alla fine della campagna di controllo,  
così come tutti roditori morti che si trovano.**



## Pianificazione responsabile del controllo dei roditori intorno agli edifici dell'allevamento



**1** Eliminare la spazzatura e pulire il luogo per evitare che i roditori ci vivano.



**2** Impedire ai roditori di entrare sotto le porte. Fissare delle piastre di protezione, montare le porte o sostituire il pavimento, fare tutto il possibile per tenerli fuori!



**3** Potare la vegetazione vicino all'edificio per eliminare i nascondigli dove possono rifugiarsi e quindi evitare che si spostino da un luogo all'altro e intorno agli edifici.



**4** Qualsiasi alimento versato deve essere pulito immediatamente, in quanto fornisce una fonte di cibo alternativa ai rodenticidi e influisce sulla rapidità con cui i roditori mangiano l'esca e, pertanto, sul controllo.



**5** Esca da tana (solo per professionisti specializzati). Utilizzare i blocchi Storm® Ultra Secure direttamente nel foro e poi scavare il terreno per coprire l'esca.



**6** Utilizzare Storm® Ultra Secure nei luoghi in cui si trovano prove dell'attività dei roditori. Utilizzare sempre l'esca rodenticida nelle apposite scatole portaesca.



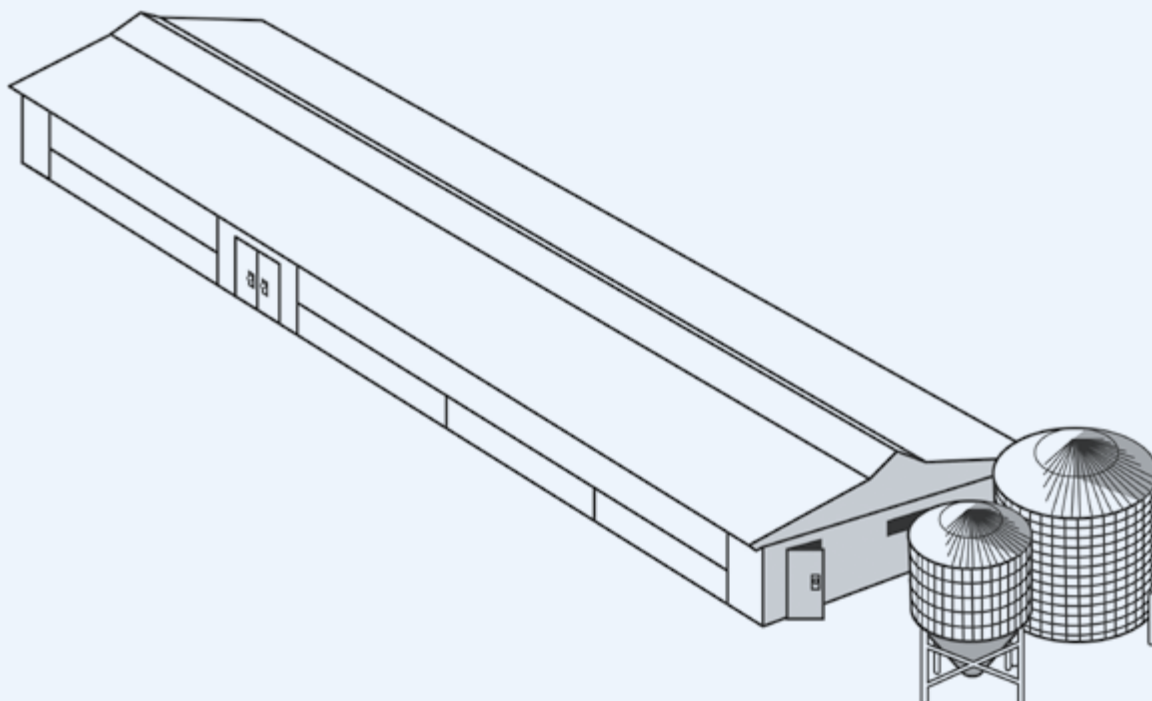

## Pianificazione responsabile del controllo dei roditori



- 1** Assicurarsi che non siano presenti resti di alimenti sul luogo (ad es. scatole e cartoni da smaltire, rifiuti nei bidoni dell'immondizia, rifiuti nei sacchetti del mangime per gli animali, ecc.).



- 2** Gli alimenti marci e il materiale di nidificazione devono essere rimossi frequentemente per evitare che attirino i roditori.

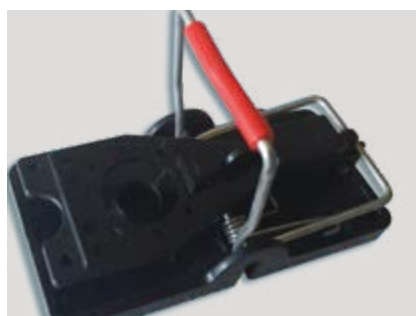

- 3** Per ottenere risultati più rapidi è possibile utilizzare anche trappole meccaniche.



- 4** I segni su contenitori e sacchetti, così come danni agli imballaggi delle scatole di cartone, mostrano chiaramente un alto livello di attività dei roditori nella zona.



- 5** Eliminare sempre gli escrementi di roditori trovati sugli articoli conservati per consentire un monitoraggio continuo e identificare se l'attività è ancora in corso o meno.



- 6** Collocare Storm® Ultra Secure in una scatola porta-esche nel luogo in cui si trovano prove dell'attività dei roditori e seguire sempre le raccomandazioni per l'uso del prodotto riportate sulla relativa etichetta.

# Piano d'azione

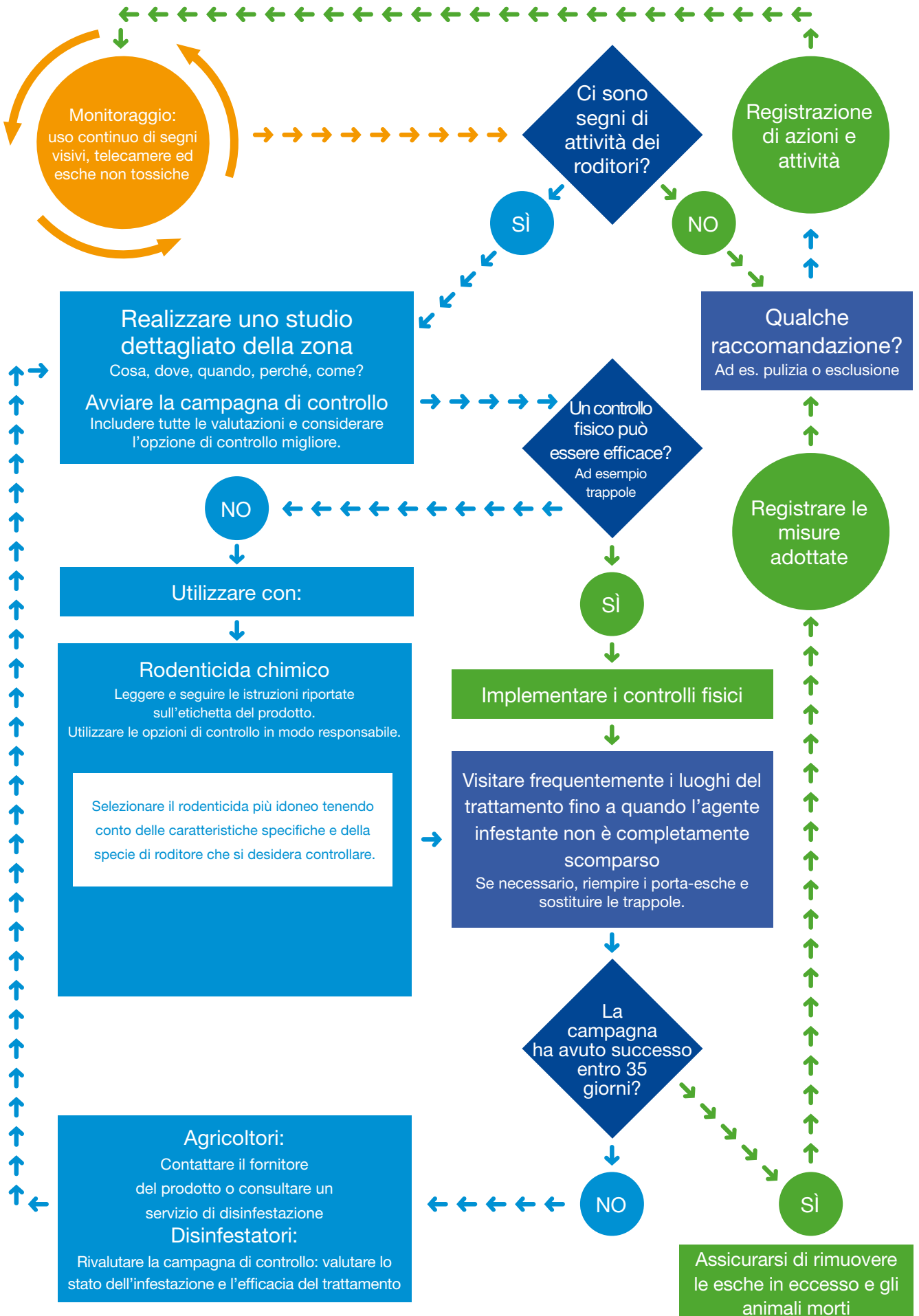

# Storm® Ultra e Storm® Ultra Secure

## Controllo efficace di ratti e topi.

Combina una nuova formulazione più appetibile con il principio attivo in un'unica dose di flocumafen da 25 ppm.

Gli ambienti rurali e urbani sono un luogo rifugio ideale per i roditori perché hanno cibo ed acqua in abbondanza. Una volta migrati, si riproducono rapidamente e possono diventare un grave rischio per la salute dell'uomo e degli animali. Storm® Ultra controlla in modo efficace i roditori, perché è due volte più appetibile rispetto alle principali esche in blocchi con anticoagulanti. Inoltre, ha una maggiore stabilità in condizioni di temperatura estreme, sia in ambiente rurale che urbano. Ideale dove sono disponibili altre fonti di cibo. Novità:

- Nuova formula altamente appetibile: almeno due volte più appetibile rispetto ad altre esche in blocchi con anticoagulanti grazie alla rimozione della cera
- La concentrazione di flocoumafen è stata ridotta da 50 a 25 ppm (parti per milione)
- Unica dose: efficace come la formulazione Storm® da 50 ppm

Storm® Ultra soddisfa i requisiti delle normative europee per l'uso professionale e non professionale o domestico









## Principali caratteristiche rispetto alle esche anticoagulanti da 50 ppm

- Nessuna limitazione d'impiego per gli usi professionali e amatoriali.
- Storm® Ultra non è classificato REPRO 1 B H360 (puo' essere dannoso per il feto)
- Storm® Ultra non e' classificato STO RE 2. H373 (puo' causare danni agli organi-sangue dopo un'esposizione prolungata o ripetuta)









Infestazione	Quantità applicata per ogni stazione di esca
<b>Topo comune</b> ( <i>Mus musculus</i> )	1 blocco di Storm® Ultra Secure  3-5 blocchi di Storm® Ultra 
<b>Ratto grigio</b> ( <i>Rattus norvegicus</i> )	2-3 blocchi di Storm® Ultra Secure 
<b>Ratto nero</b> ( <i>Rattus rattus</i> )	10-15 blocchi di Storm® Ultra 

## Applicazione di Storm® Ultra

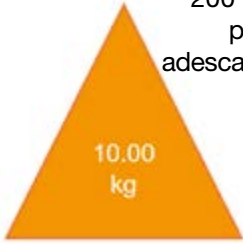
Storm® Ultra si applica con un sistema di adescamento a impulsi. La dose indicata sull'etichetta deve essere inserita in ciascun porta-esche e controllata settimanalmente (il quarto giorno dopo il primo impulso per i casi di alta infestazione), controllando in ogni verifica la disponibilità del prodotto per ogni ciascun porta-esche come indicato sull'etichetta.

- Frequenza di collocazione dell'esca: 0, 2-3 giorni per i topi / 5-7 giorni per i ratti, poi 14-21 giorni nel caso di un utilizzo amatoriale, oppure 0, (4), 7, 14 e 21 giorni con la tecnica di adescamento nel caso di un utilizzo professionale specializzato (disinfestatore).
- Ratti: 2-3 blocchi di Storm® Ultra Secure o 10-15 blocchi di Storm® Ultra.
- Topi: 1 blocco di Storm® Ultra Secure o 3-5 blocchi di Storm® Ultra.

## Vantaggi dell'uso di Storm® Ultra in confronto ai rodenticidi anticoagulanti di seconda generazione con dosi multiple. Prova di campo contro ratti grigi\*

	<b>Esca tradizionale con difenacoum</b>	<b>Storm® Ultra</b>	<b>Storm® Ultra: vantaggi rispetto ad altre soluzioni</b>
<b>Adescamento iniziale</b>	200 g x 50 punti di adescamento  10,00 kg	75 g x 50 punti di adescamento  3,75 kg	Uso di 6,25 kg in meno di esca  62,5% in meno rispetto alle esche tradizionali
<b>Ricariche</b>	 8,19 kg	 4,51 kg	Uso di 3,68 kg in meno di esca  45% in meno rispetto alle esche tradizionali
<b>Quantità di esca totale utilizzata</b>	 18,19 kg	 8,26 kg	Uso di 9,93 kg in meno di esca  55% in meno rispetto alle esche tradizionali
<b>Livello di controllo raggiunto</b>	98% in media in 14,8 giorni	98% in media in 11,5 giorni	Stesso livello di controllo più rapidamente
<b>Numero approssimativo di visite</b>	Giorni 0, 2, 4, 8, 11, 15, 18, 21 (pulizia)	Giorni 0, 4, 7, 14, 21 (pulizia)	3 visite in meno

\*dati BASF

## Vantaggi dell'uso di Storm® Ultra in confronto alle esche a singola dose di meno di 30 ppm\*

Prodotto	Specie controllate	Dose per ratto	Dose per topo
<b>Storm® Ultra</b>	Ratto grigio, nero e topo	50-75g	15-25 g
Difetialone 25 ppm esca fresca	Ratto grigio, nero e topo	Fino a 200 g	Fino a 50 g
Difetialone 25 ppm grano	Ratto grigio, nero e topo	Fino a 200 g	Fino a 50 g
Difetialone 25 ppm blocco	Ratto grigio, nero e topo	Fino a 200 g	Fino a 50 g
Brodifacoum 10 ppm esca fresca	Ratto grigio, nero e topo	180 - 200g	30-40g
Brodifacoum 12 ppm blocco	Ratto grigio, nero e topo	180 - 200g	30-40g
Brodifacoum 25 ppm esca fresca	Ratto grigio, nero e topo	100 - 200g	20-40g
Bromadiolone 29 ppm cereali	Ratto grigio e topo	100g	60g
Bromadiolone 29 ppm pasta fresca	Ratto grigio e topo	100g	60g

\*Riepilogo delle caratteristiche di prodotti biocidi (Ministero della sanità, del consumo e del benessere sociale)



## Campagna 1

# Come tenere un buon registro per il controllo di roditori

Di seguito proponiamo un esempio su come realizzare un buon registro dell'attività dei roditori e del controllo idoneo.

- Troverai **due pagine a quadretti** per **riportare uno schema della situazione in ogni ispezione**, sia all'esterno che all'interno dell'allevamento. Proponiamo dei simboli che puoi utilizzare e che in futuro faciliteranno il lavoro.
- Di seguito, sono riportate alcune **tabelle di campo** per monitorare **il controllo in ciascuna visita** con registrazioni esatte di ciascun punto di controllo identificato.
- Ci sono **4 tabelle per ogni campagna, con spazio per registrare 13 punti di adescamento** che si traducono in **totale ad un massimo di 52 punti di adescamento per campagna e forniamo un totale di 5 campagne durante le quali potrai continuare ad utilizzare questo quaderno.**

Inoltre, alla fine abbiamo incluso alcune pagine per le Note personali.

Speriamo che questo quaderno sia di tuo interesse e di aiuto nel tuo lavoro quotidiano per il controllo dei roditori.



# Tenuta del registro e misure necessarie

Zone	Edifici	Porte e recinti	Bestiame	Magazzino	Acqua	Zone umide	Strade	Approvvigionamenti (paglia/fieno)
								

Roditori	Tane	Stazioni di adescamento	Attività dei ratti	Attività dei topi	Ingresso di roditori	Punto di attività
						

## Pianta delle zone esterne che circondano gli edifici dell'allevamento

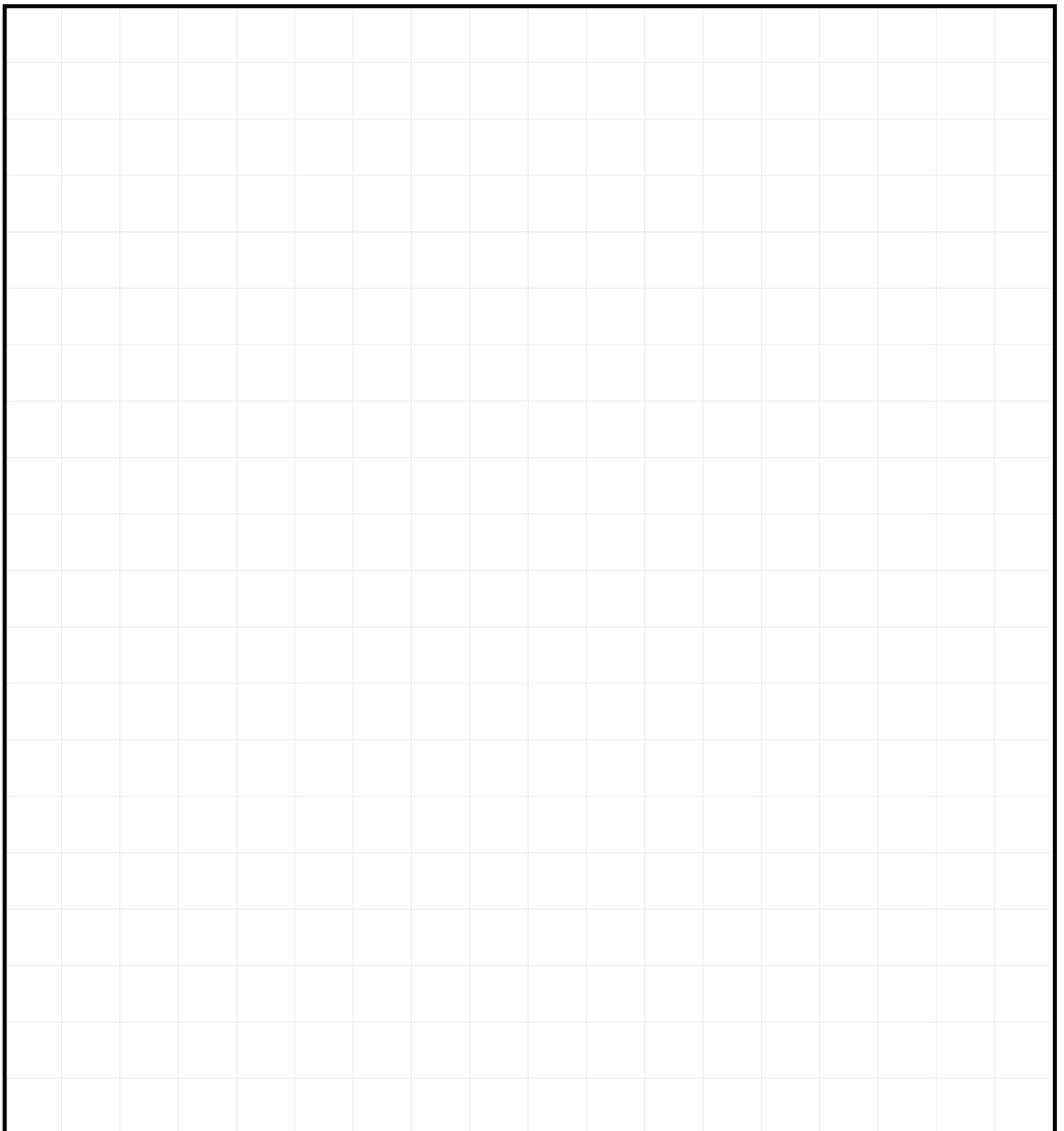

Disegna qui le zone interne ed esterne per il controllo dei roditori. Metti in risalto l'attività principale e dove pianifichi di utilizzare i porta-esche (punti di controllo) durante la campagna di controllo.

Numera i porta-esche o le trappole sul diagramma della tabella del retro. Contrassegna anche i luoghi in cui è stata rilevata un'attività concreta da parte di specie diverse da quelle trattate e che ha bisogno di un'attenzione speciale (animali non obiettivo come cani, gatti, animali da allevamento, ecc.).

## Piantina degli interni

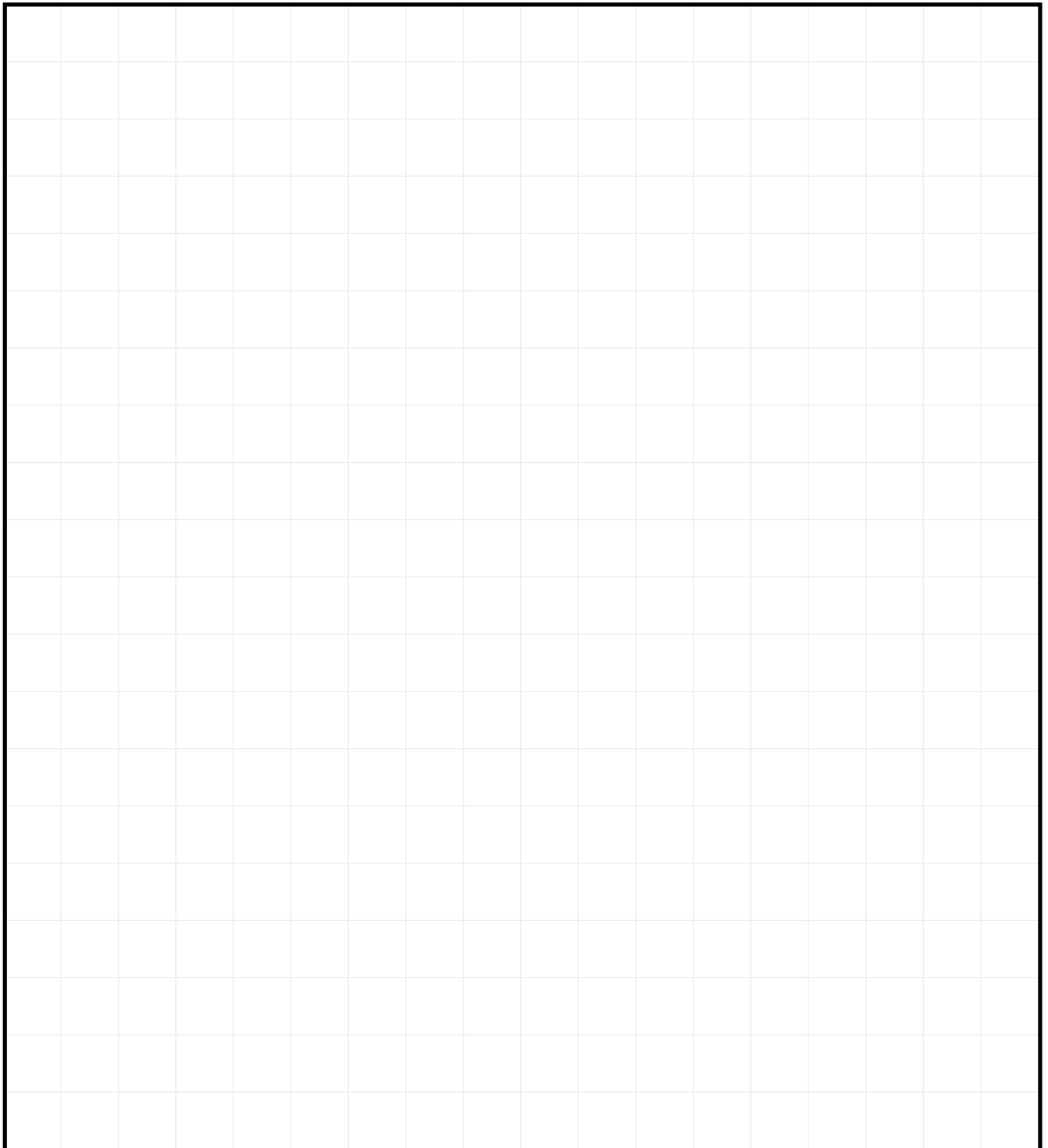



# Campagna per il controllo di roditori

## Tabella 1

**Data di inizio:** GG/MM/AAAA

Nome della o delle persone responsabili:

N.	Ubicazione	Nome del prodotto	Tipo di infestazione	Data di inizio	Quantità totale (punto di adescamento)	Seconda applicazione	Quantità totale (punto di adescamento)	Terza applicazione	Quantità totale (punto di adescamento)	Applicazione finale	Quantità (punto di adescamento)
Es.	Porta della stalla	Storm Ultra Secure	Ratto grigio	10/05/2019	75 g	13/05/2019	75 g	17/05/2019	50 g	23/05/2019	50 g

## Tabella 2

**Data di inizio:** GG/MM/AAAA

Nome della o delle persone responsabili:

N.	Ubicazione	Nome del prodotto	Tipo di infestazione	Data di inizio	Quantità totale (punto di adescamento)	Seconda applicazione	Quantità totale (punto di adescamento)	Terza applicazione	Quantità totale (punto di adescamento)	Applicazione finale	Quantità (punto di adescamento)

### Tabella 3

**Data di inizio:** GG/MM/AAAA

Nome della o delle persone responsabili:

N.	Ubicazione	Nome del prodotto	Tipo di infestazione	Data di inizio	Quantità totale (punto di adescamento)	Seconda applicazione	Quantità totale (punto di adescamento)	Terza applicazione	Quantità totale (punto di adescamento)	Applicazione finale	Quantità (punto di adescamento)

## Tabella 4

**Data di inizio:** GG/MM/AAAA

**Nome della o delle persone responsabili:**

N.	Ubicazione	Nome del prodotto	Tipo di infestazione	Data di inizio	Quantità totale (punto di adescamento)	Seconda applicazione	Quantità totale (punto di adescamento)	Terza applicazione	Quantità totale (punto di adescamento)	Applicazione finale	Quantità (punto di adescamento)

## Campagna 2

# Come tenere un buon registro per il controllo di roditori

Di seguito proponiamo un esempio su come realizzare un buon registro dell'attività dei roditori e del controllo idoneo.

- Troverai **due pagine a quadretti** per **riportare uno schema della situazione in ogni ispezione**, sia all'esterno che all'interno dell'allevamento. Proponiamo dei simboli che puoi utilizzare e che in futuro faciliteranno il lavoro.
- Di seguito, sono riportate alcune **tabelle di campo** per monitorare **il controllo in ciascuna visita** con registrazioni esatte di ciascun punto di controllo identificato.
- Ci sono **4 tabelle per ogni campagna, con spazio per registrare 13 punti di adescamento** che si traducono in **totale ad un massimo di 52 punti di adescamento per campagna e forniamo un totale di 5 campagne durante le quali potrai continuare ad utilizzare questo quaderno.**

Inoltre, alla fine abbiamo incluso alcune pagine per le Note personali.

Speriamo che questo quaderno sia di tuo interesse e di aiuto nel tuo lavoro quotidiano per il controllo dei roditori.



# Tenuta del registro e misure necessarie

Zone	Edifici	Porte e recinti	Bestiame	Magazzino	Acqua	Zone umide	Strade	Approvvigionamenti (paglia/fieno)
								

Roditori	Tane	Stazioni di adescamento	Attività dei ratti	Attività dei topi	Ingresso di roditori	Punto di attività
						

## Pianta delle zone esterne che circondano gli edifici dell'allevamento

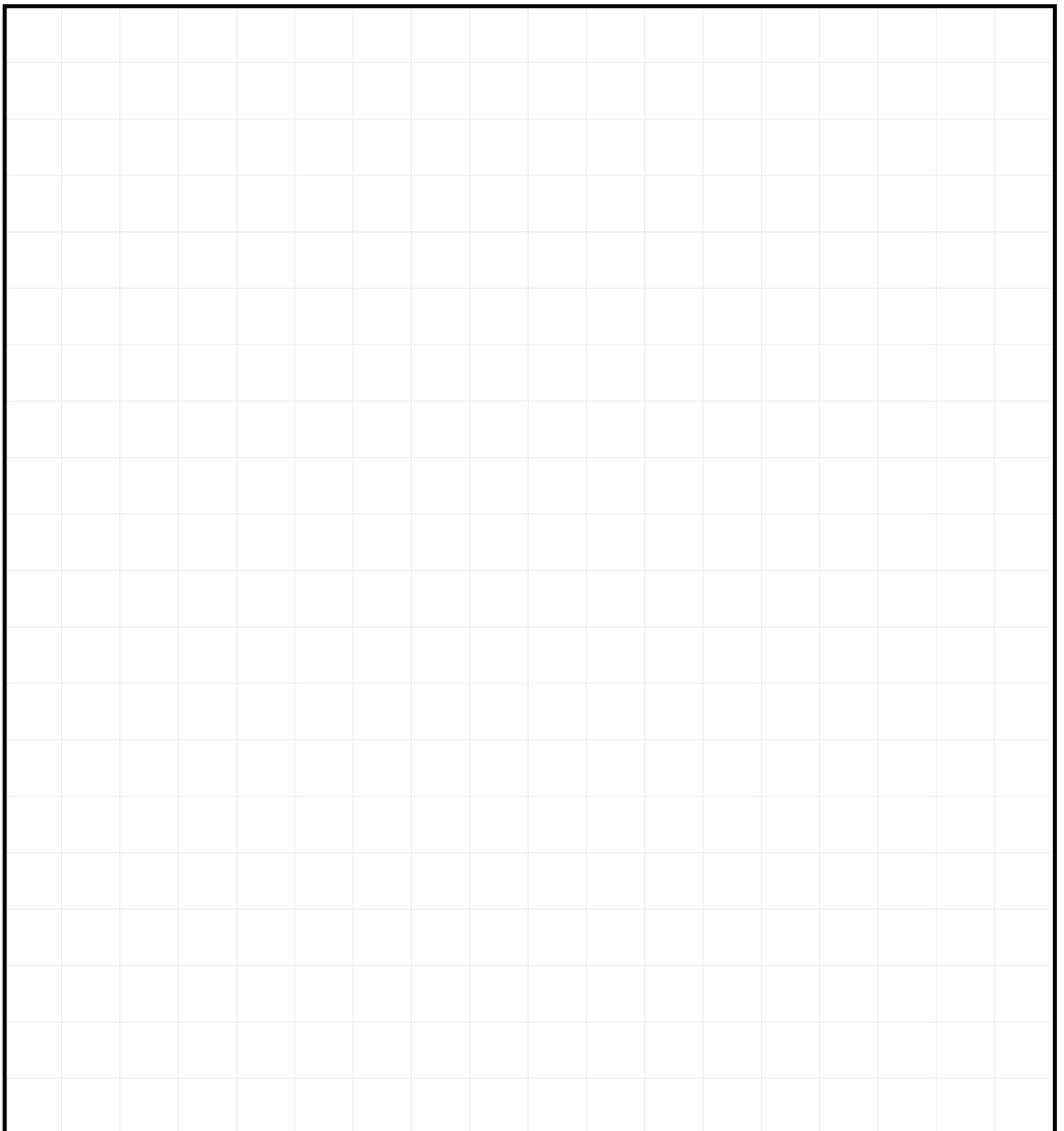

Disegna qui le zone interne ed esterne per il controllo dei roditori. Metti in risalto l'attività principale e dove pianifichi di utilizzare i porta-esche (punti di controllo) durante la campagna di controllo.

Numera i porta-esche o le trappole sul diagramma della tabella del retro. Contrassegna anche i luoghi in cui è stata rilevata un'attività concreta da parte di specie diverse da quelle trattate e che ha bisogno di un'attenzione speciale (animali non obiettivo come cani, gatti, animali da allevamento, ecc.).

## Piantina degli interni

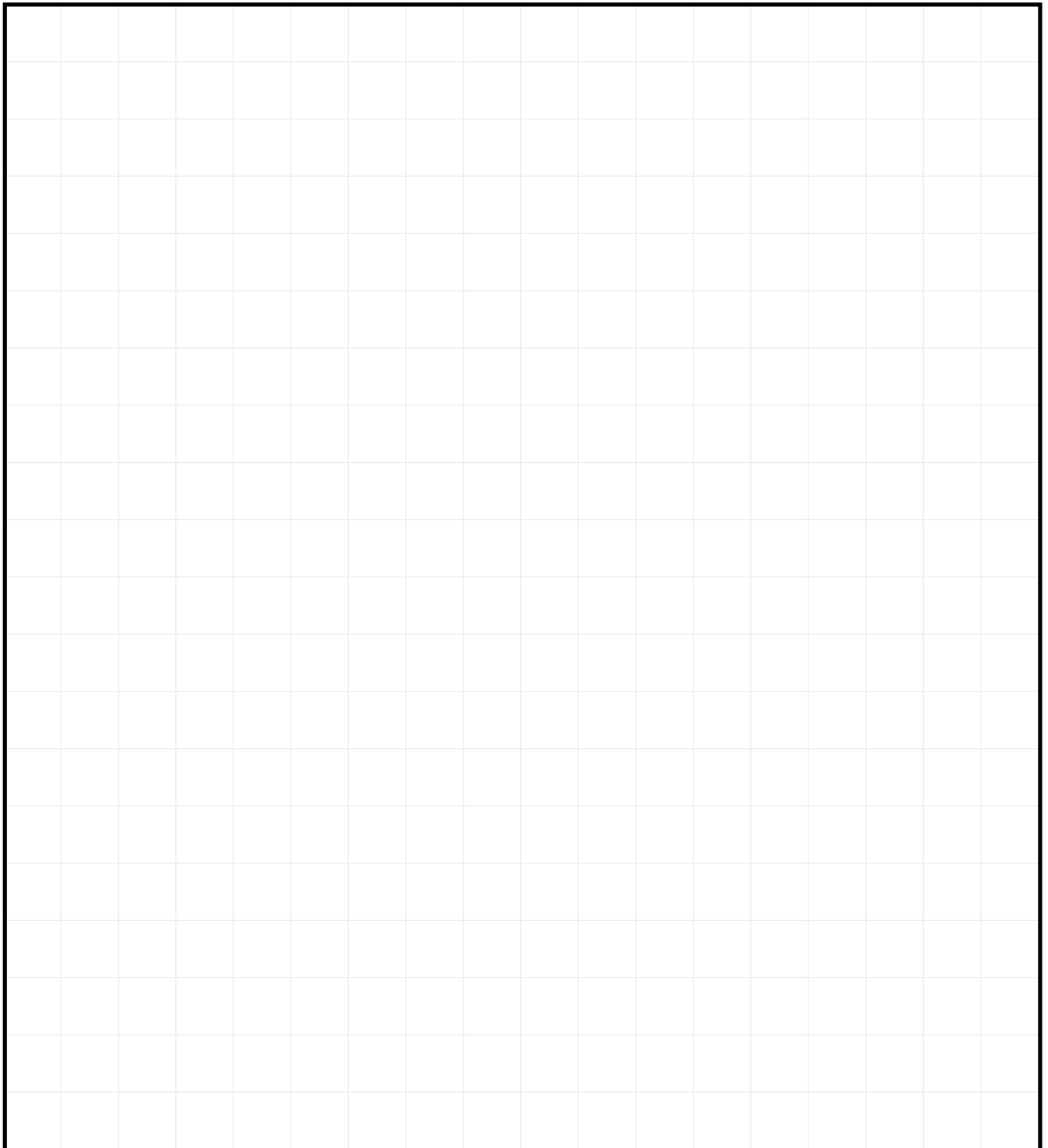



# Campagna per il controllo di roditori

## Tabella 1

**Data di inizio:** GG/MM/AAAA

Nome della o delle persone responsabili:

N.	Ubicazione	Nome del prodotto	Tipo di infestazione	Data di inizio	Quantità totale (punto di adescamento)	Seconda applicazione	Quantità totale (punto di adescamento)	Terza applicazione	Quantità totale (punto di adescamento)	Applicazione finale	Quantità (punto di adescamento)

## Tabella 2

**Data di inizio:** GG/MM/AAAA

**Nome della o delle persone responsabili:**

N.	Ubicazione	Nome del prodotto	Tipo di infestazione	Data di inizio	Quantità totale (punto di adescamento)	Seconda applicazione	Quantità totale (punto di adescamento)	Terza applicazione	Quantità totale (punto di adescamento)	Applicazione finale	Quantità (punto di adescamento)

## Tabella 3

**Data di inizio:** GG/MM/AAAA

Nome della o delle persone responsabili:

N.	Ubicazione	Nome del prodotto	Tipo di infestazione	Data di inizio	Quantità totale (punto di adescamento)	Seconda applicazione	Quantità totale (punto di adescamento)	Terza applicazione	Quantità totale (punto di adescamento)	Applicazione finale	Quantità (punto di adescamento)

## Tabella 4

**Data di inizio:** GG/MM/AAAA

Nome della o delle persone responsabili:

N.	Ubicazione	Nome del prodotto	Tipo di infestazione	Data di inizio	Quantità totale (punto di adescamento)	Seconda applicazione	Quantità totale (punto di adescamento)	Terza applicazione	Quantità totale (punto di adescamento)	Applicazione finale	Quantità (punto di adescamento)

## Campagna 3

# Come tenere un buon registro per il controllo di roditori

Di seguito proponiamo un esempio su come realizzare un buon registro dell'attività dei roditori e del controllo idoneo.

- Troverai **due pagine a quadretti** per **riportare uno schema della situazione in ogni ispezione**, sia all'esterno che all'interno dell'allevamento. Proponiamo dei simboli che puoi utilizzare e che in futuro faciliteranno il lavoro.
- Di seguito, sono riportate alcune **tabelle di campo** per monitorare **il controllo in ciascuna visita** con registrazioni esatte di ciascun punto di controllo identificato.
- Ci sono **4 tabelle per ogni campagna, con spazio per registrare 13 punti di adescamento** che si traducono in **totale ad un massimo di 52 punti di adescamento per campagna e forniamo un totale di 5 campagne durante le quali potrai continuare ad utilizzare questo quaderno.**

Inoltre, alla fine abbiamo incluso alcune pagine per le Note personali.

Speriamo che questo quaderno sia di tuo interesse e di aiuto nel tuo lavoro quotidiano per il controllo dei roditori.



# Tenuta del registro e misure necessarie

Zone	Edifici	Porte e recinti	Bestiame	Magazzino	Acqua	Zone umide	Strade	Approvvigionamenti (paglia/fieno)
								

Roditori	Tane	Stazioni di adescamento	Attività dei ratti	Attività dei topi	Ingresso di roditori	Punto di attività
						

## Pianta delle zone esterne che circondano gli edifici dell'allevamento

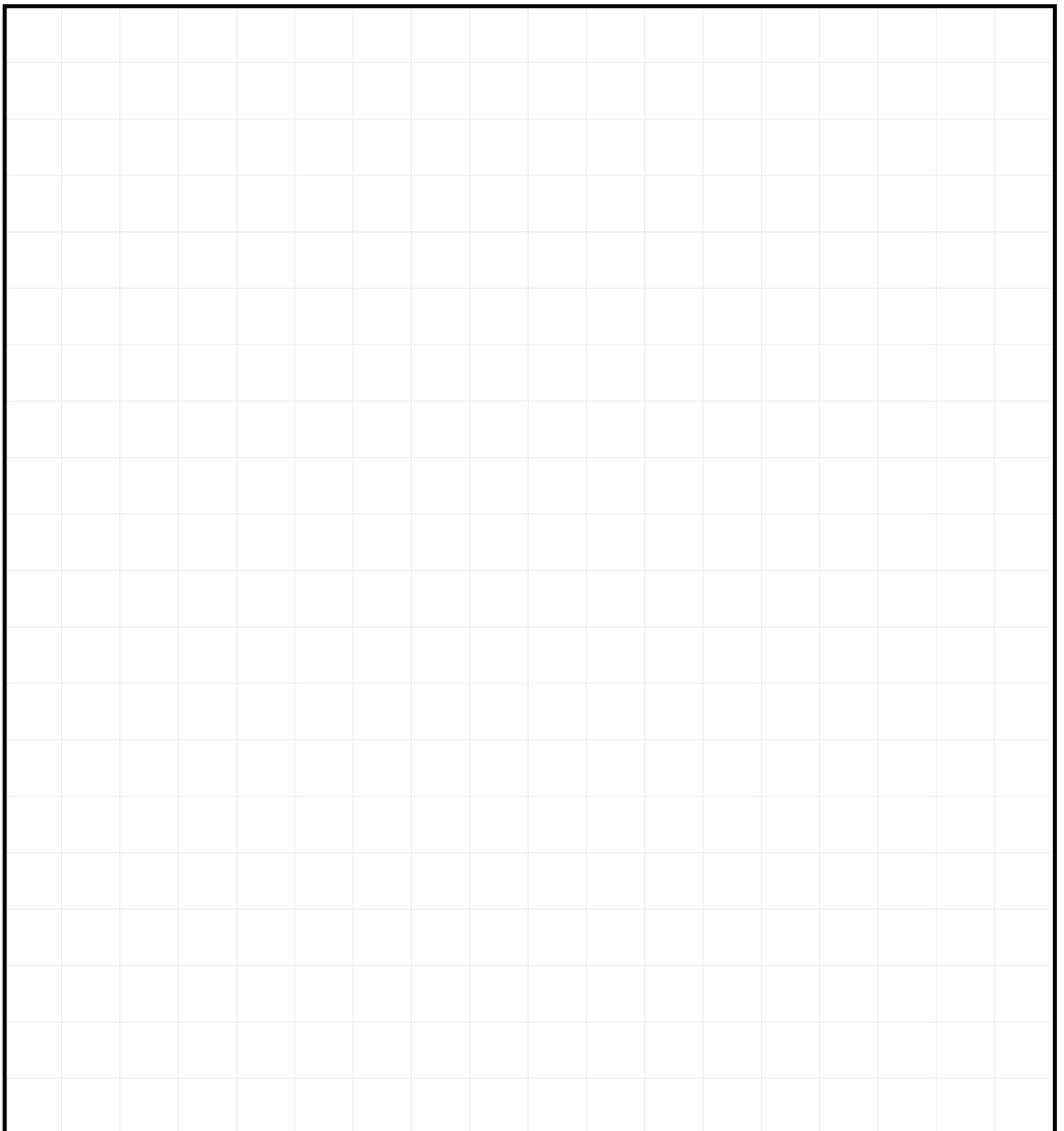

Disegna qui le zone interne ed esterne per il controllo dei roditori. Metti in risalto l'attività principale e dove pianifichi di utilizzare i porta-esche (punti di controllo) durante la campagna di controllo.

Numera i porta-esche o le trappole sul diagramma della tabella del retro. Contrassegna anche i luoghi in cui è stata rilevata un'attività concreta da parte di specie diverse da quelle trattate e che ha bisogno di un'attenzione speciale (animali non obiettivo come cani, gatti, animali da allevamento, ecc.).

## Piantina degli interni

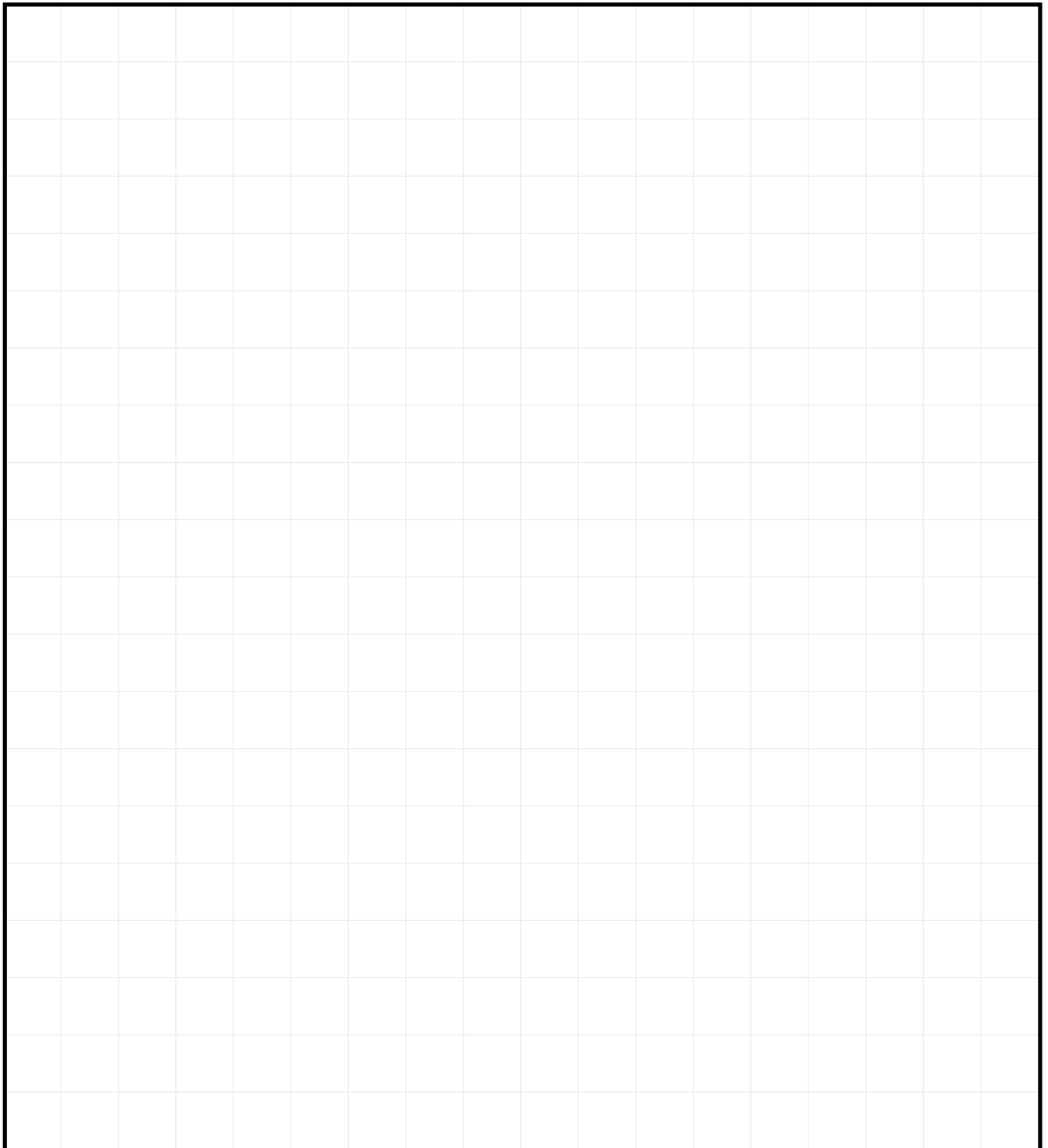



# Campagna per il controllo di roditori

Nome della o delle persone responsabili:

## Tabella 1

Data di inizio: GG/MM/AAAA

N.	Ubicazione	Nome del prodotto	Tipo di infestazione	Data di inizio	Quantità totale (punto di adescamento)	Seconda applicazione	Quantità totale (punto di adescamento)	Terza applicazione	Quantità totale (punto di adescamento)	Applicazione finale	Quantità (punto di adescamento)

## Tabella 2

**Data di inizio:** GG/MM/AAAA

Nome della o delle persone responsabili:

N.	Ubicazione	Nome del prodotto	Tipo di infestazione	Data di inizio	Quantità totale (punto di adescamento)	Seconda applicazione	Quantità totale (punto di adescamento)	Terza applicazione	Quantità totale (punto di adescamento)	Applicazione finale	Quantità (punto di adescamento)

### Tabella 3

**Data di inizio:** GG/MM/AAAA

Nome della o delle persone responsabili:

N.	Ubicazione	Nome del prodotto	Tipo di infestazione	Data di inizio	Quantità totale (punto di adescamento)	Seconda applicazione	Quantità totale (punto di adescamento)	Terza applicazione	Quantità totale (punto di adescamento)	Applicazione finale	Quantità (punto di adescamento)

# Tabella 4

**Data di inizio:** GG/MM/AAAA

Nome della o delle persone responsabili:

N.	Ubicazione	Nome del prodotto	Tipo di infestazione	Data di inizio	Quantità totale (punto di adescamento)	Seconda applicazione	Quantità totale (punto di adescamento)	Terza applicazione	Quantità totale (punto di adescamento)	Applicazione finale	Quantità (punto di adescamento)

## Campagna 4

# Come tenere un buon registro per il controllo di roditori

Di seguito proponiamo un esempio su come realizzare un buon registro dell'attività dei roditori e del controllo idoneo.

- Troverai **due pagine a quadretti** per **riportare uno schema della situazione in ogni ispezione**, sia all'esterno che all'interno dell'allevamento. Proponiamo dei simboli che puoi utilizzare e che in futuro faciliteranno il lavoro.
- Di seguito, sono riportate alcune **tabelle di campo** per monitorare **il controllo in ciascuna visita** con registrazioni esatte di ciascun punto di controllo identificato.
- Ci sono **4 tabelle per ogni campagna, con spazio per registrare 13 punti di adescamento** che si traducono in **totale ad un massimo di 52 punti di adescamento per campagna e forniamo un totale di 5 campagne durante le quali potrai continuare ad utilizzare questo quaderno.**

Inoltre, alla fine abbiamo incluso alcune pagine per le Note personali.

Speriamo che questo quaderno sia di tuo interesse e di aiuto nel tuo lavoro quotidiano per il controllo dei roditori.



# Tenuta del registro e misure necessarie

Zone	Edifici	Porte e recinti	Bestiame	Magazzino	Acqua	Zone umide	Strade	Approvvigionamenti (paglia/fieno)
								

Roditori	Tane	Stazioni di adescamento	Attività dei ratti	Attività dei topi	Ingresso di roditori	Punto di attività
						

## Pianta delle zone esterne che circondano gli edifici dell'allevamento

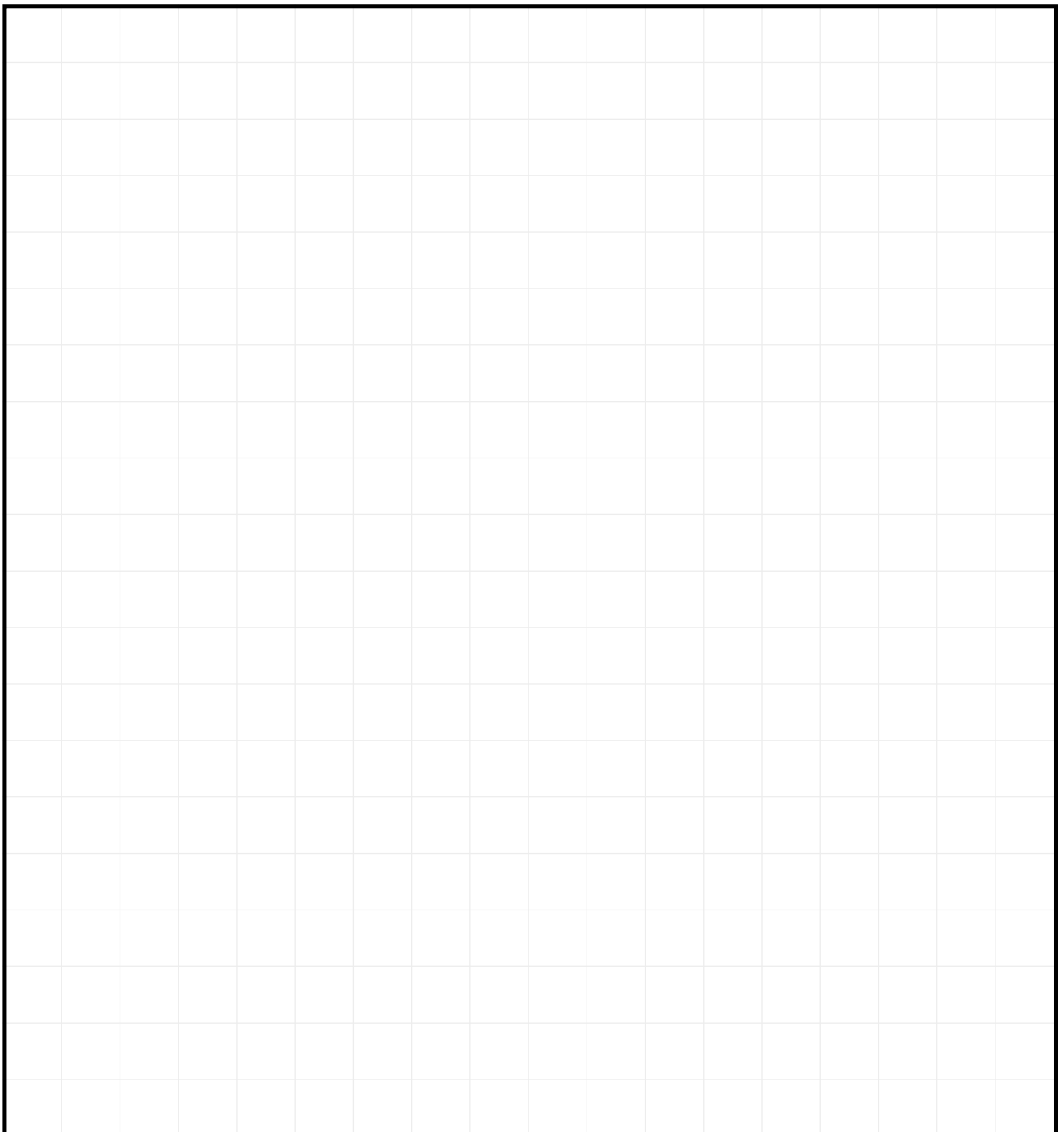

Disegna qui le zone interne ed esterne per il controllo dei roditori. Metti in risalto l'attività principale e dove pianifichi di utilizzare i porta-esche (punti di controllo) durante la campagna di controllo.

Numera i porta-esche o le trappole sul diagramma della tabella del retro. Contrassegna anche i luoghi in cui è stata rilevata un'attività concreta da parte di specie diverse da quelle trattate e che ha bisogno di un'attenzione speciale (animali non obiettivo come cani, gatti, animali da allevamento, ecc.).

## Piantina degli interni

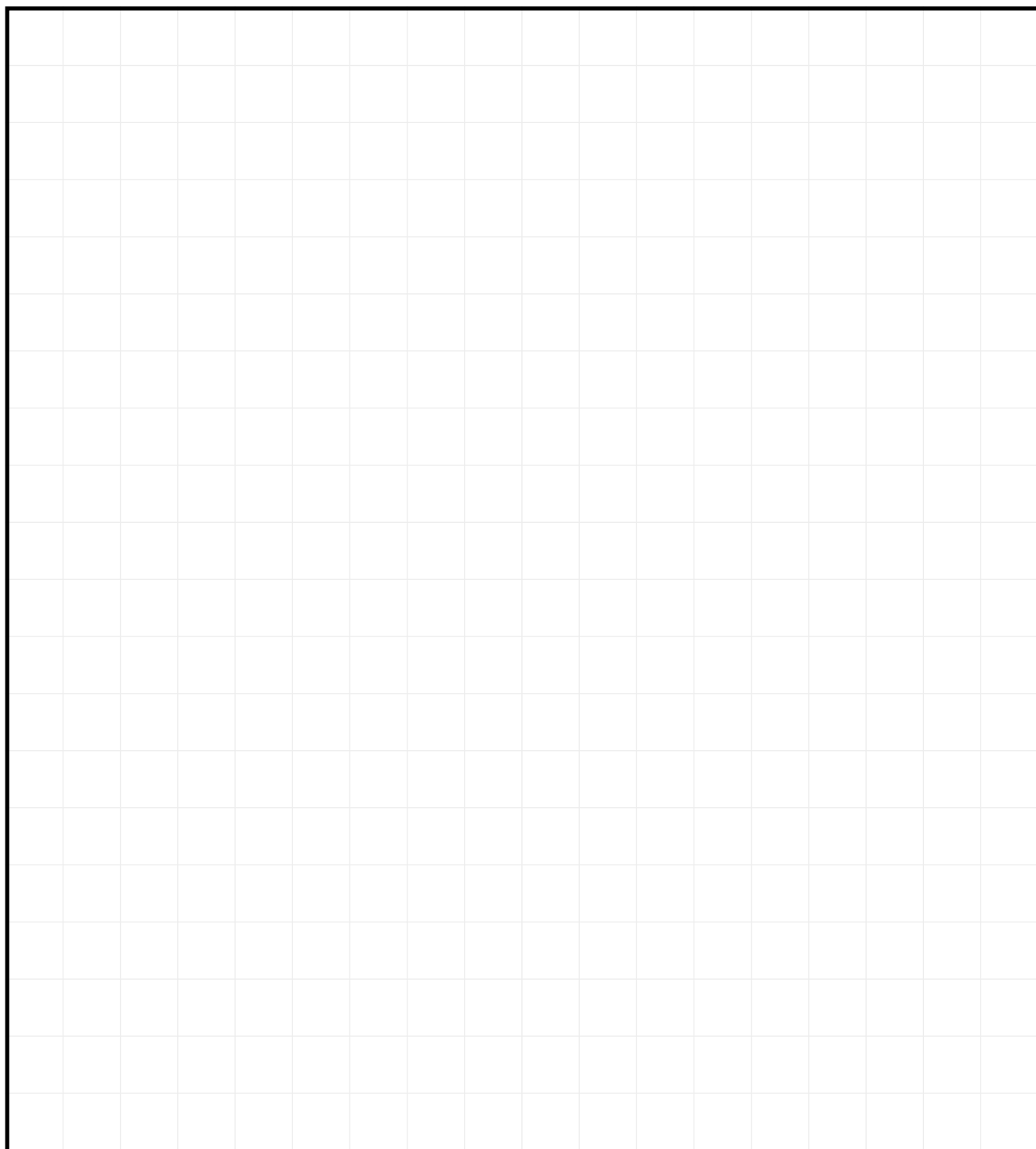



# Campagna per il controllo di roditori

## Tabella 1

**Data di inizio:** GG/MM/AAAA

Nome della o delle persone responsabili:

N.	Ubicazione	Nome del prodotto	Tipo di infestazione	Data di inizio	Quantità totale (punto di adescamento)	Seconda applicazione	Quantità totale (punto di adescamento)	Terza applicazione	Quantità totale (punto di adescamento)	Applicazione finale	Quantità (punto di adescamento)

## Tabella 2

**Data di inizio:** GG/MM/AAAA

Nome della o delle persone responsabili:

N.	Ubicazione	Nome del prodotto	Tipo di infestazione	Data di inizio	Quantità totale (punto di adescamento)	Seconda applicazione	Quantità totale (punto di adescamento)	Terza applicazione	Quantità totale (punto di adescamento)	Applicazione finale	Quantità (punto di adescamento)

### **Tabella 3**

**Data di inizio:** GG/MM/AAAA

**Nome della o delle persone responsabili:**

<b>N.</b>	<b>Ubicazione</b>	<b>Nome del prodotto</b>	<b>Tipo di infestazione</b>	<b>Data di inizio</b>	<b>Quantità totale (punto di adescamento)</b>	<b>Seconda applicazione</b>	<b>Quantità totale (punto di adescamento)</b>	<b>Terza applicazione</b>	<b>Quantità totale (punto di adescamento)</b>	<b>Applicazione finale</b>	<b>Quantità (punto di adescamento)</b>

# Tabella 4

**Data di inizio:** GG/MM/AAAA

Nome della o delle persone responsabili:

N.	Ubicazione	Nome del prodotto	Tipo di infestazione	Data di inizio	Quantità totale (punto di adescamento)	Seconda applicazione	Quantità totale (punto di adescamento)	Terza applicazione	Quantità totale (punto di adescamento)	Applicazione finale	Quantità (punto di adescamento)

## Campagna 5

# Come tenere un buon registro per il controllo di roditori

Di seguito proponiamo un esempio su come realizzare un buon registro dell'attività dei roditori e del controllo idoneo.

- Troverai **due pagine a quadretti** per **riportare uno schema della situazione in ogni ispezione**, sia all'esterno che all'interno dell'allevamento. Proponiamo dei simboli che puoi utilizzare e che in futuro faciliteranno il lavoro.
- Di seguito, sono riportate alcune **tabelle di campo** per monitorare **il controllo in ciascuna visita** con registrazioni esatte di ciascun punto di controllo identificato.
- Ci sono **4 tabelle per ogni campagna, con spazio per registrare 13 punti di adescamento** che si traducono in **totale ad un massimo di 52 punti di adescamento per campagna e forniamo un totale di 5 campagne durante le quali potrai continuare ad utilizzare questo quaderno.**

Inoltre, alla fine abbiamo incluso alcune pagine per le Note personali.

Speriamo che questo quaderno sia di tuo interesse e di aiuto nel tuo lavoro quotidiano per il controllo dei roditori.



# Tenuta del registro e misure necessarie

Zone	Edifici	Porte e recinti	Bestiame	Magazzino	Acqua	Zone umide	Strade	Approvvigionamenti (paglia/fieno)
								

Roditori	Tane	Stazioni di adescamento	Attività dei ratti	Attività dei topi	Ingresso di roditori	Punto di attività
						

## Pianta delle zone esterne che circondano gli edifici dell'allevamento

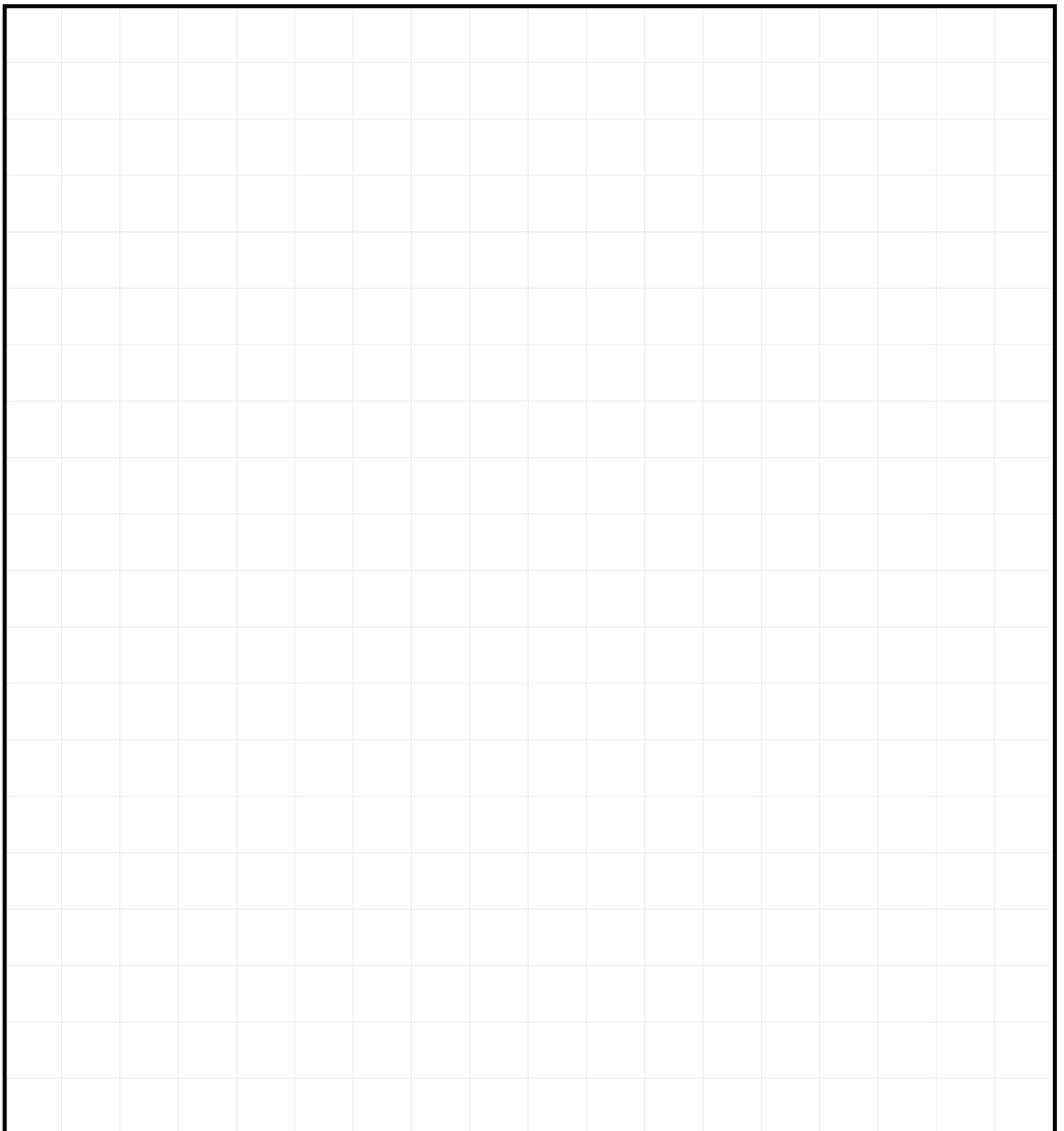

Disegna qui le zone interne ed esterne per il controllo dei roditori. Metti in risalto l'attività principale e dove pianifichi di utilizzare i porta-esche (punti di controllo) durante la campagna di controllo.

Numera i porta-esche o le trappole sul diagramma della tabella del retro. Contrassegna anche i luoghi in cui è stata rilevata un'attività concreta da parte di specie diverse da quelle trattate e che ha bisogno di un'attenzione speciale (animali non obiettivo come cani, gatti, animali da allevamento, ecc.).

## Piantina degli interni

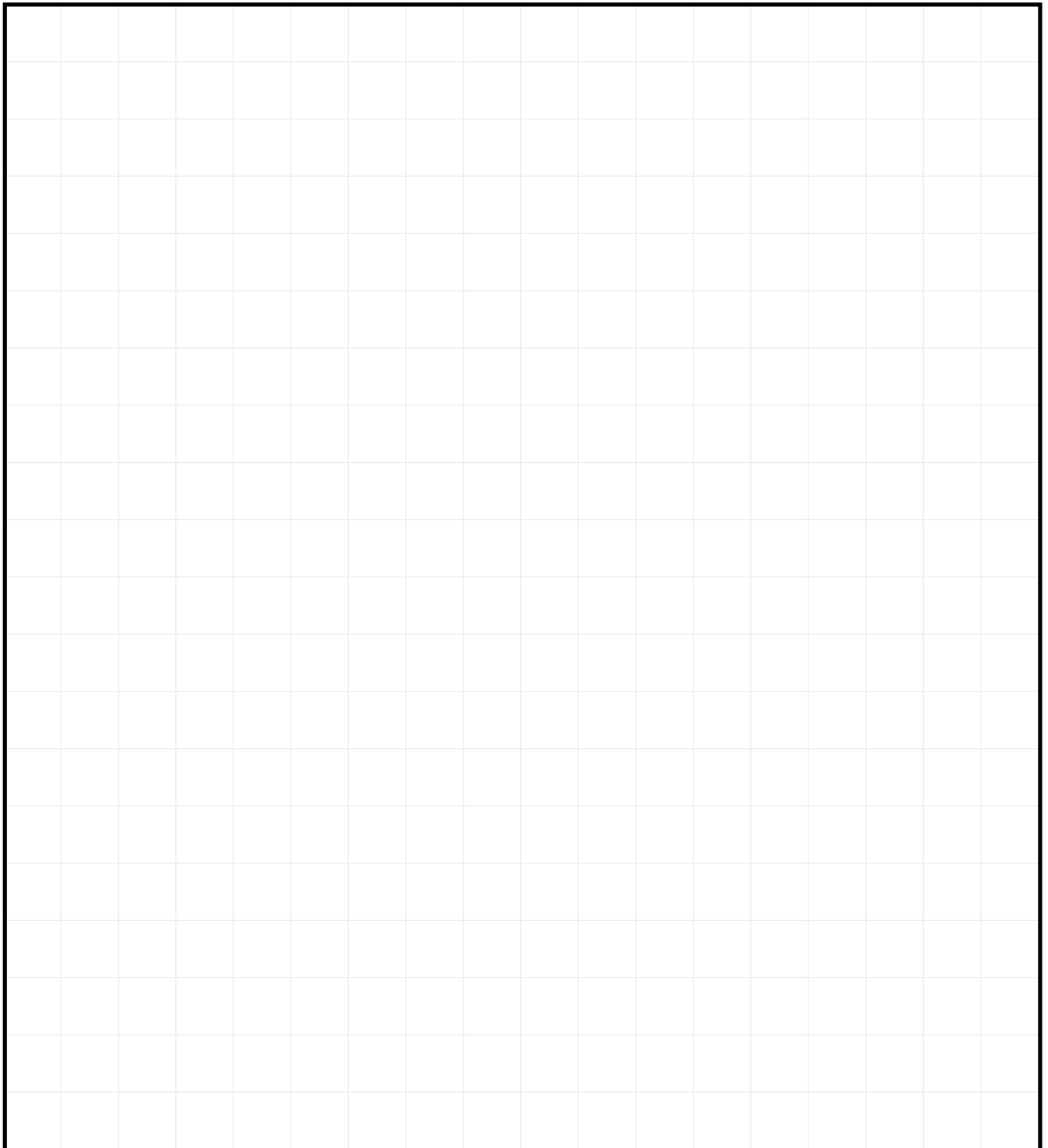



# Campagna per il controllo di roditori

Nome della o delle persone responsabili:

## Tabella 1

Data di inizio: GG/MM/AAAA

N.	Ubicazione	Nome del prodotto	Tipo di infestazione	Data di inizio	Quantità totale (punto di adescamento)	Seconda applicazione	Quantità totale (punto di adescamento)	Terza applicazione	Quantità totale (punto di adescamento)	Applicazione finale	Quantità (punto di adescamento)

## Tabella 2

**Data di inizio:** GG/MM/AAAA

Nome della o delle persone responsabili:

N.	Ubicazione	Nome del prodotto	Tipo di infestazione	Data di inizio	Quantità totale (punto di adescamento)	Seconda applicazione	Quantità totale (punto di adescamento)	Terza applicazione	Quantità totale (punto di adescamento)	Applicazione finale	Quantità (punto di adescamento)

### Tabella 3

**Data di inizio:** GG/MM/AAAA

Nome della o delle persone responsabili:

N.	Ubicazione	Nome del prodotto	Tipo di infestazione	Data di inizio	Quantità totale (punto di adescamento)	Seconda applicazione	Quantità totale (punto di adescamento)	Terza applicazione	Quantità totale (punto di adescamento)	Applicazione finale	Quantità (punto di adescamento)

# Tabella 4

Data di inizio: GG/MM/AAAA

Nome della o delle persone responsabili:

N.	Ubicazione	Nome del prodotto	Tipo di infestazione	Data di inizio	Quantità totale (punto di adescamento)	Seconda applicazione	Quantità totale (punto di adescamento)	Terza applicazione	Quantità totale (punto di adescamento)	Applicazione finale	Quantità (punto di adescamento)

# NOTE

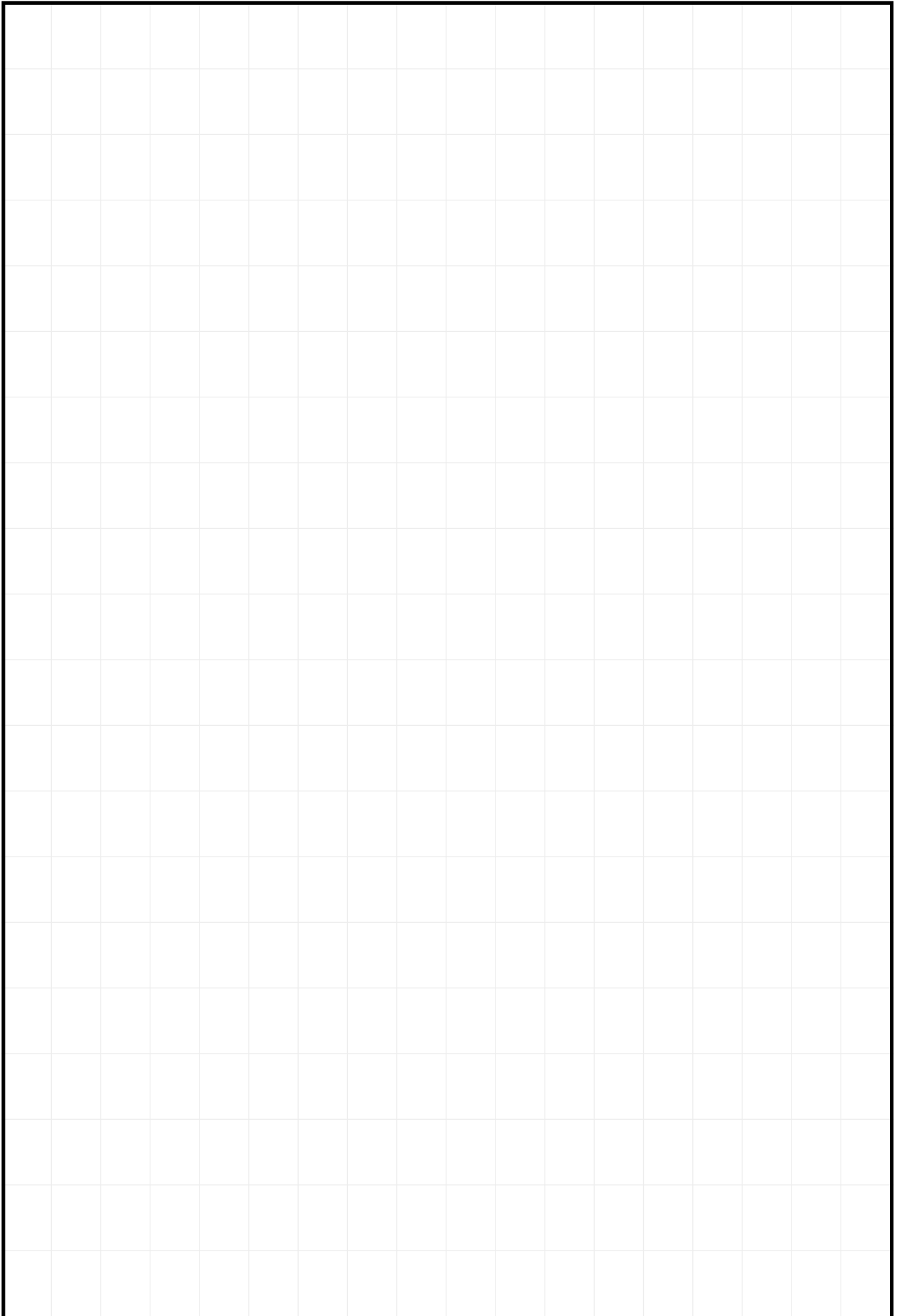

# NOTE

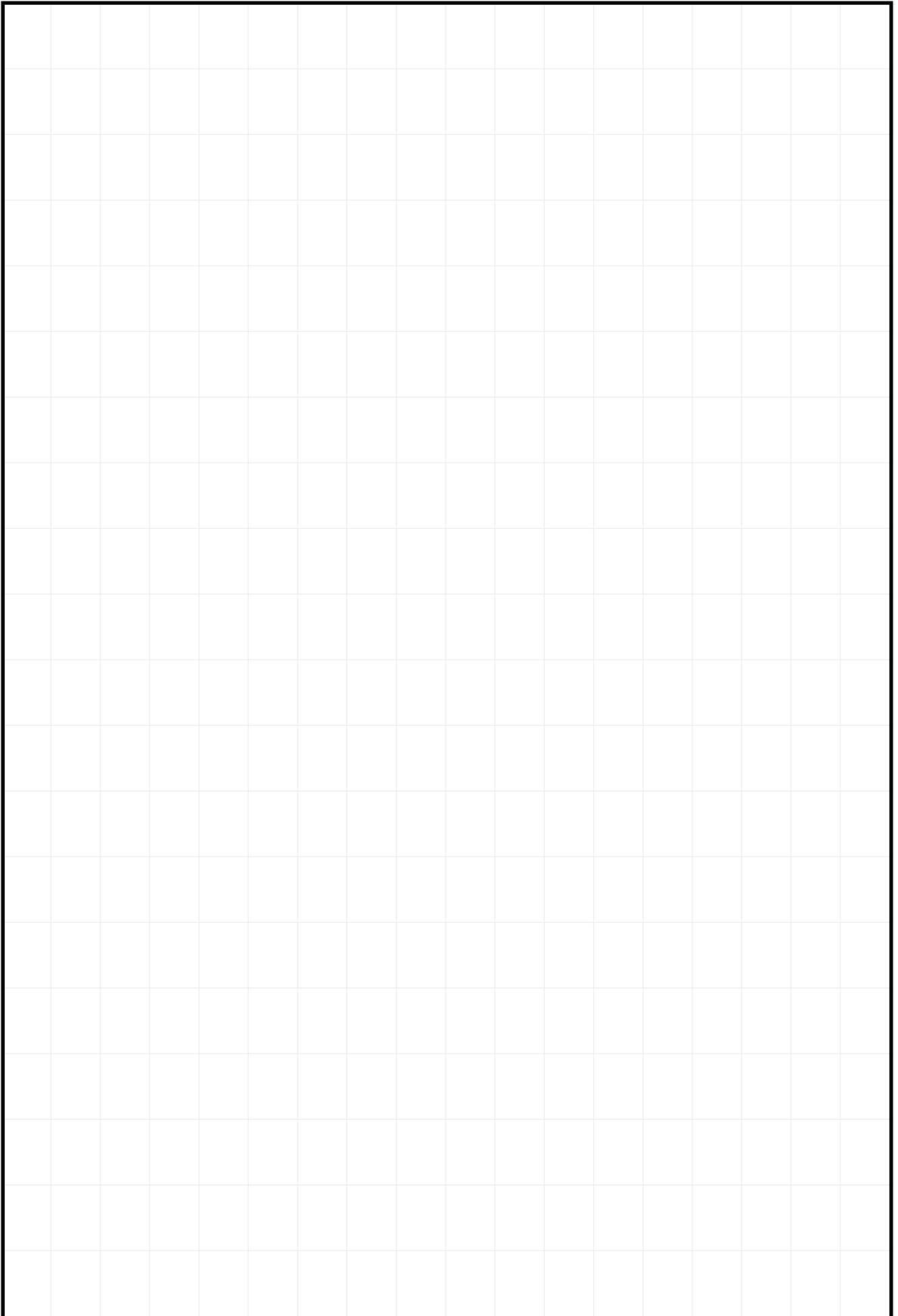

# NOTE

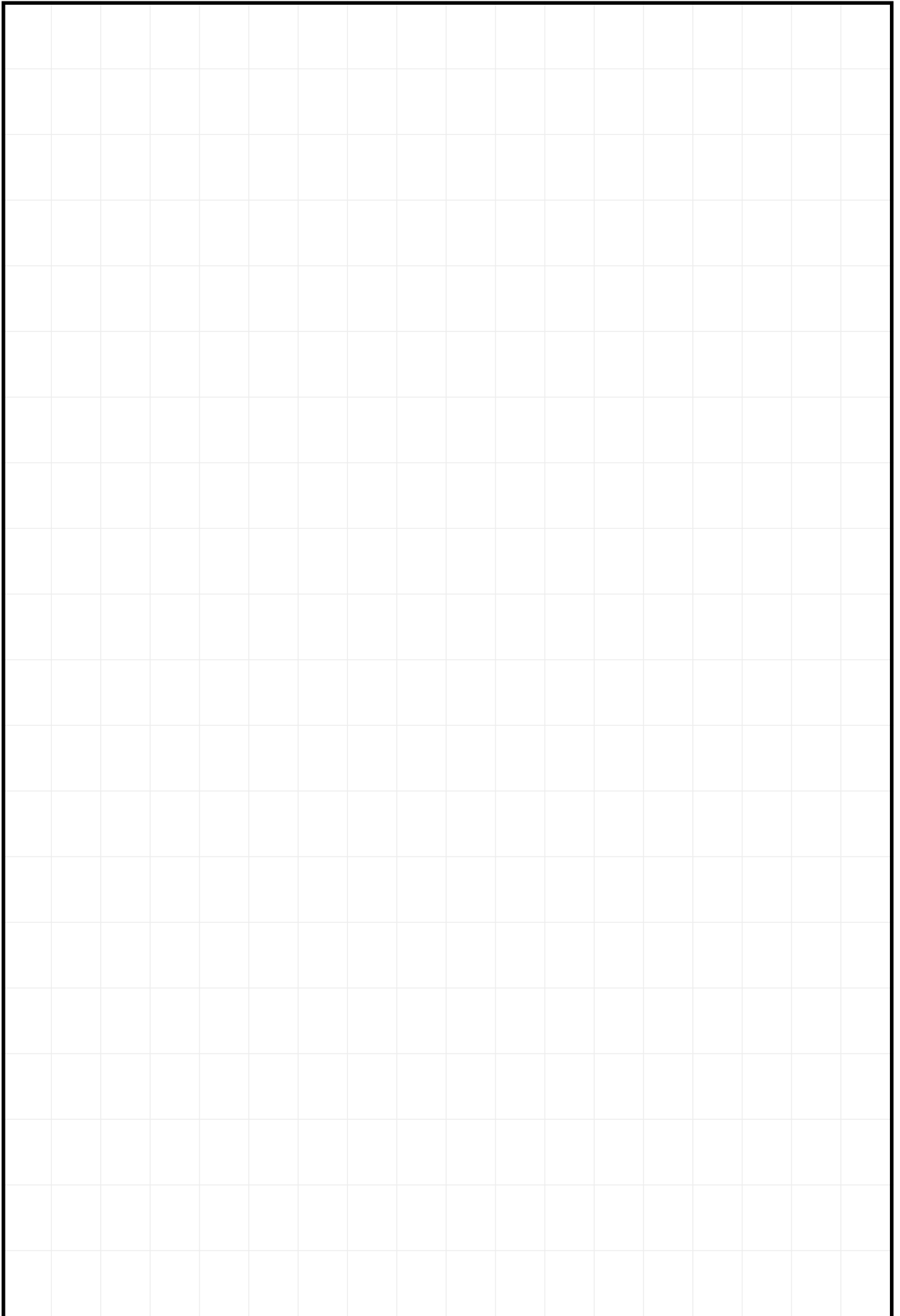

# NOTE

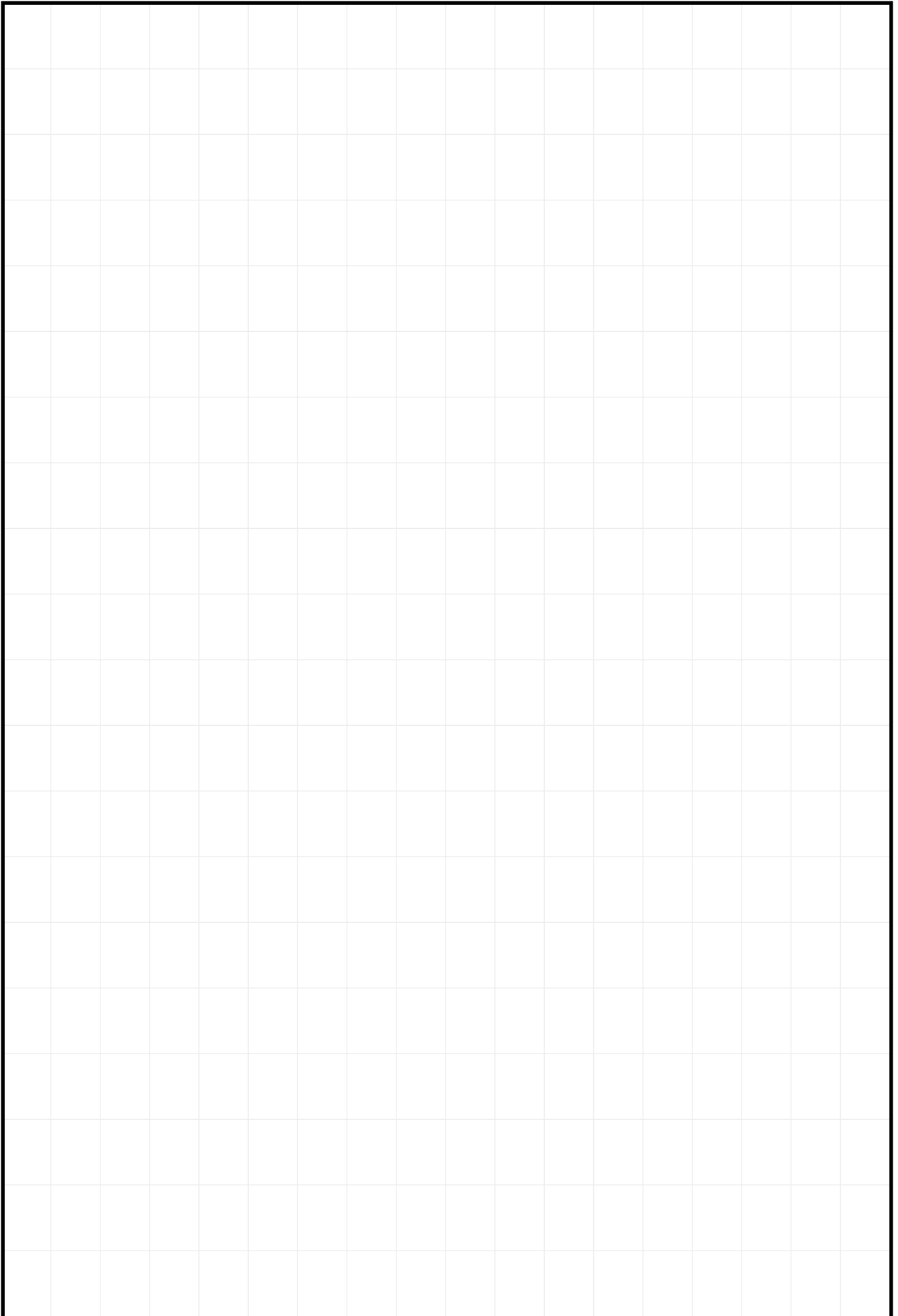



# NOTE

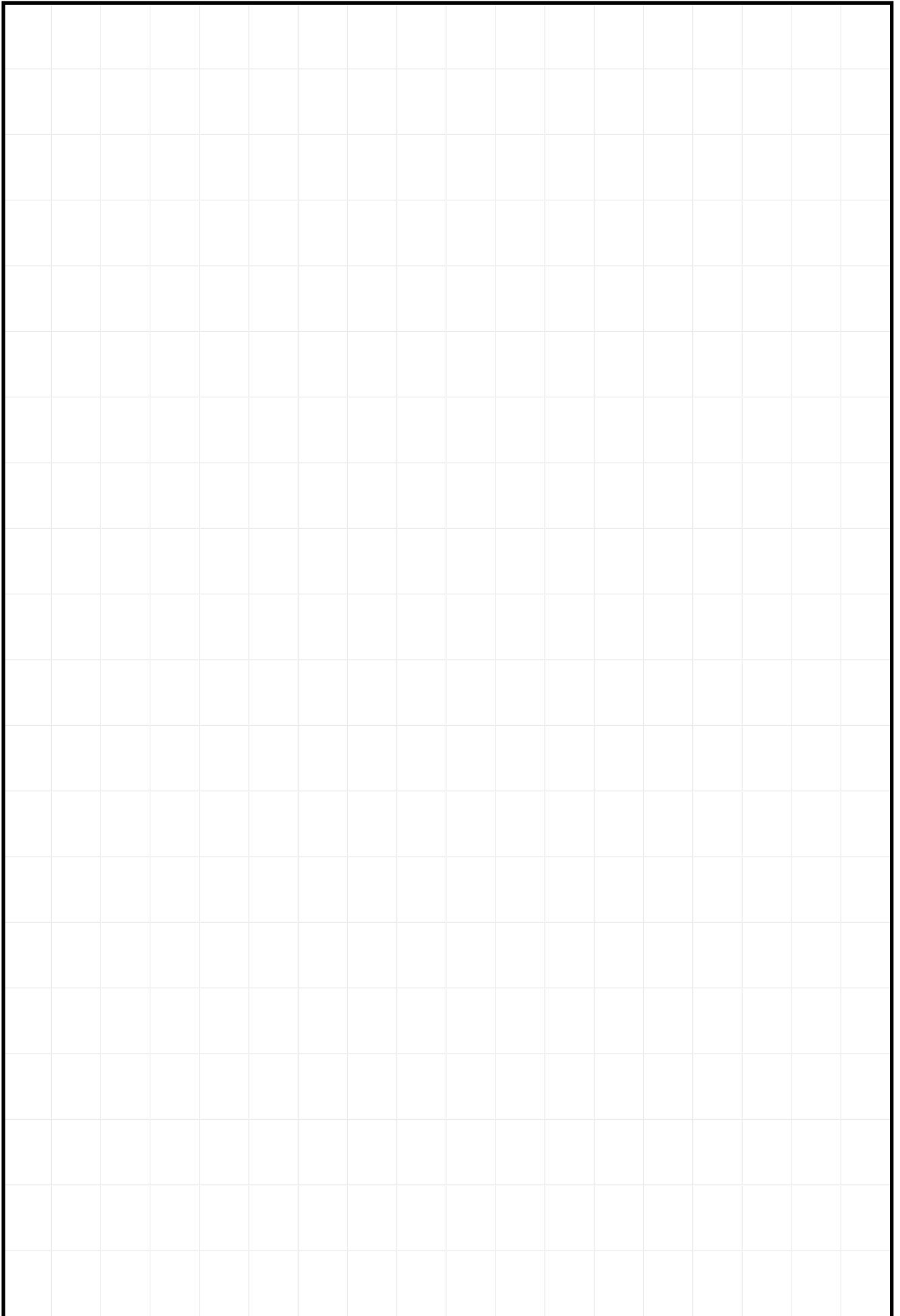

# NOTE

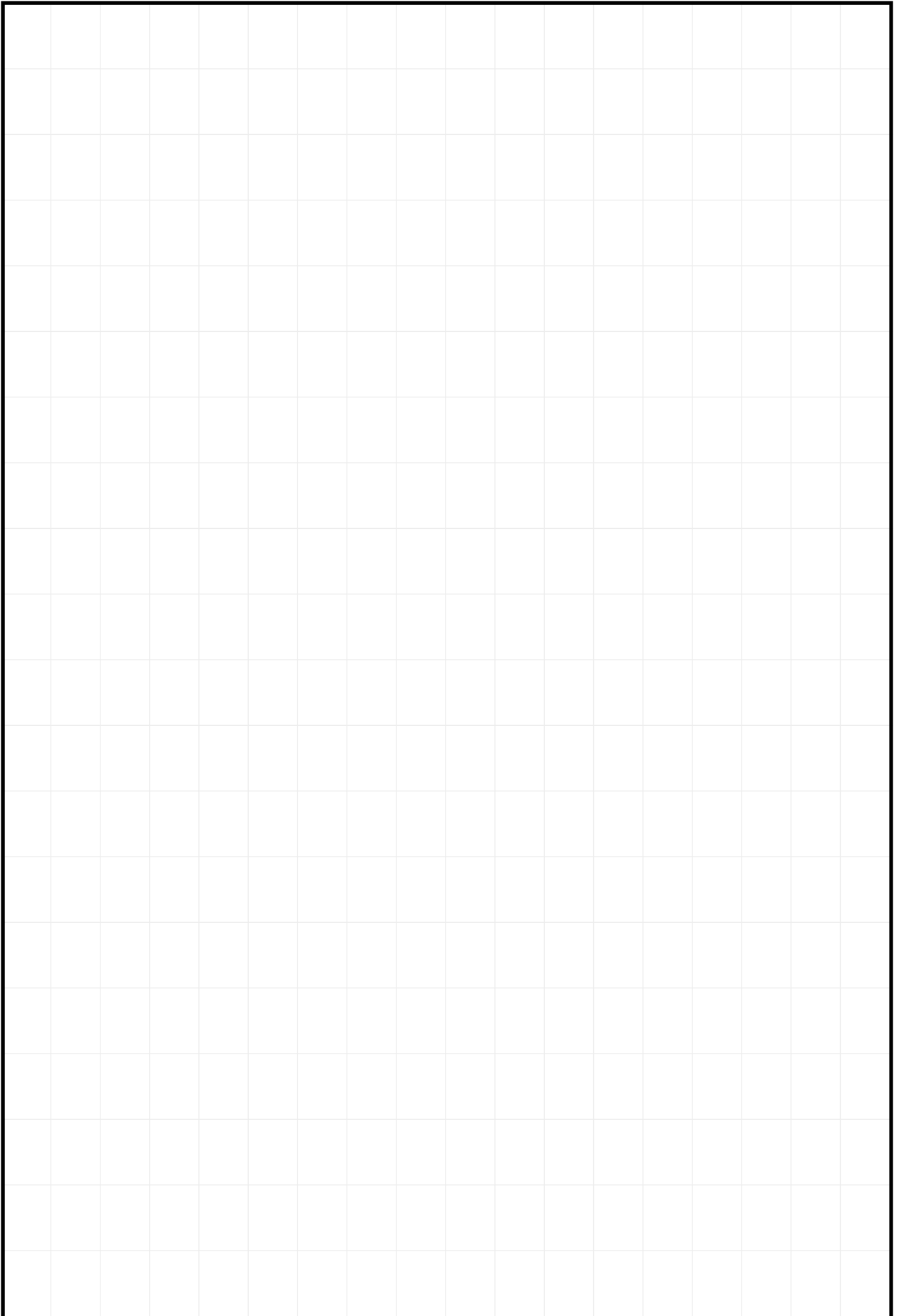

# NOTE

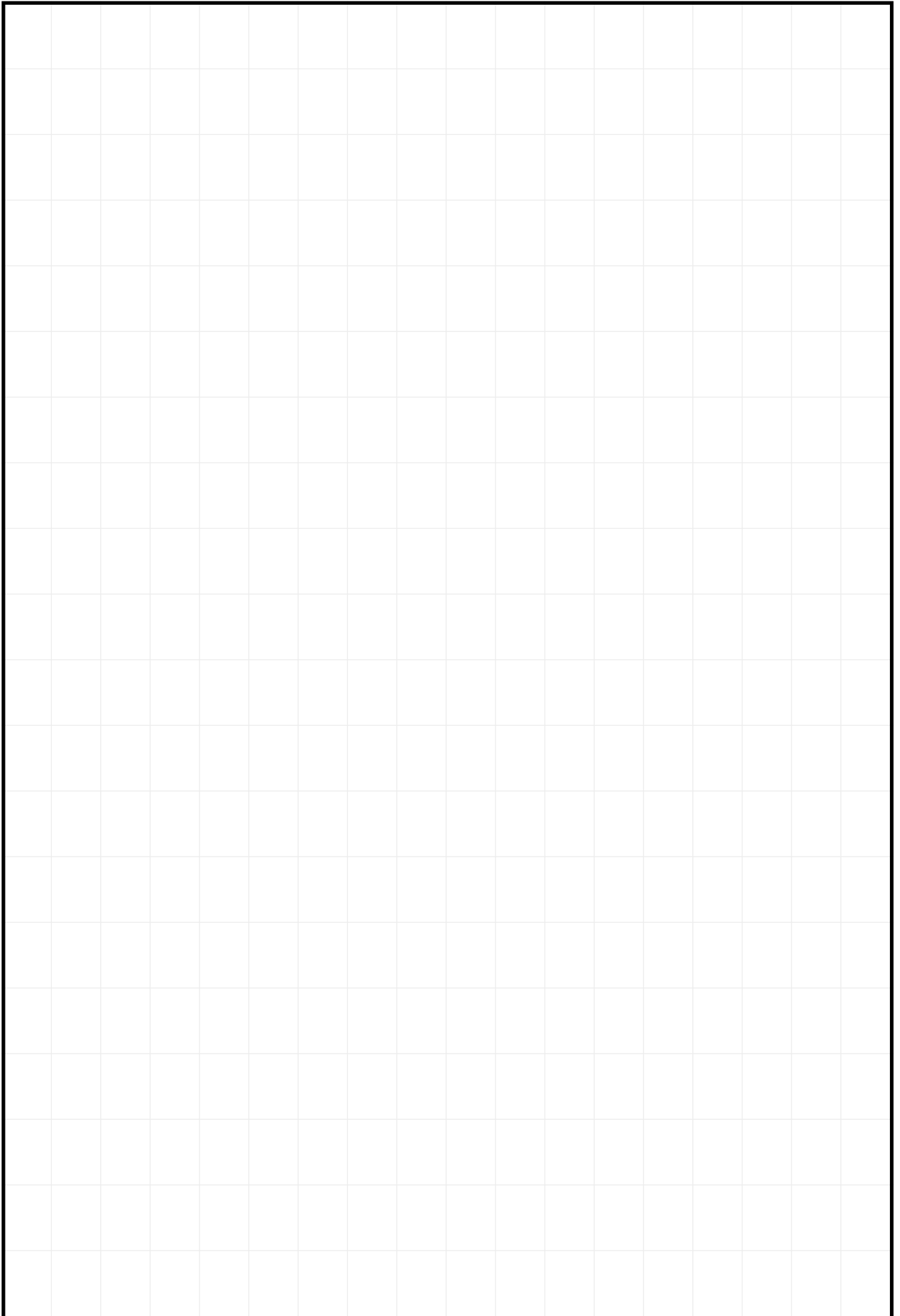

# NOTE

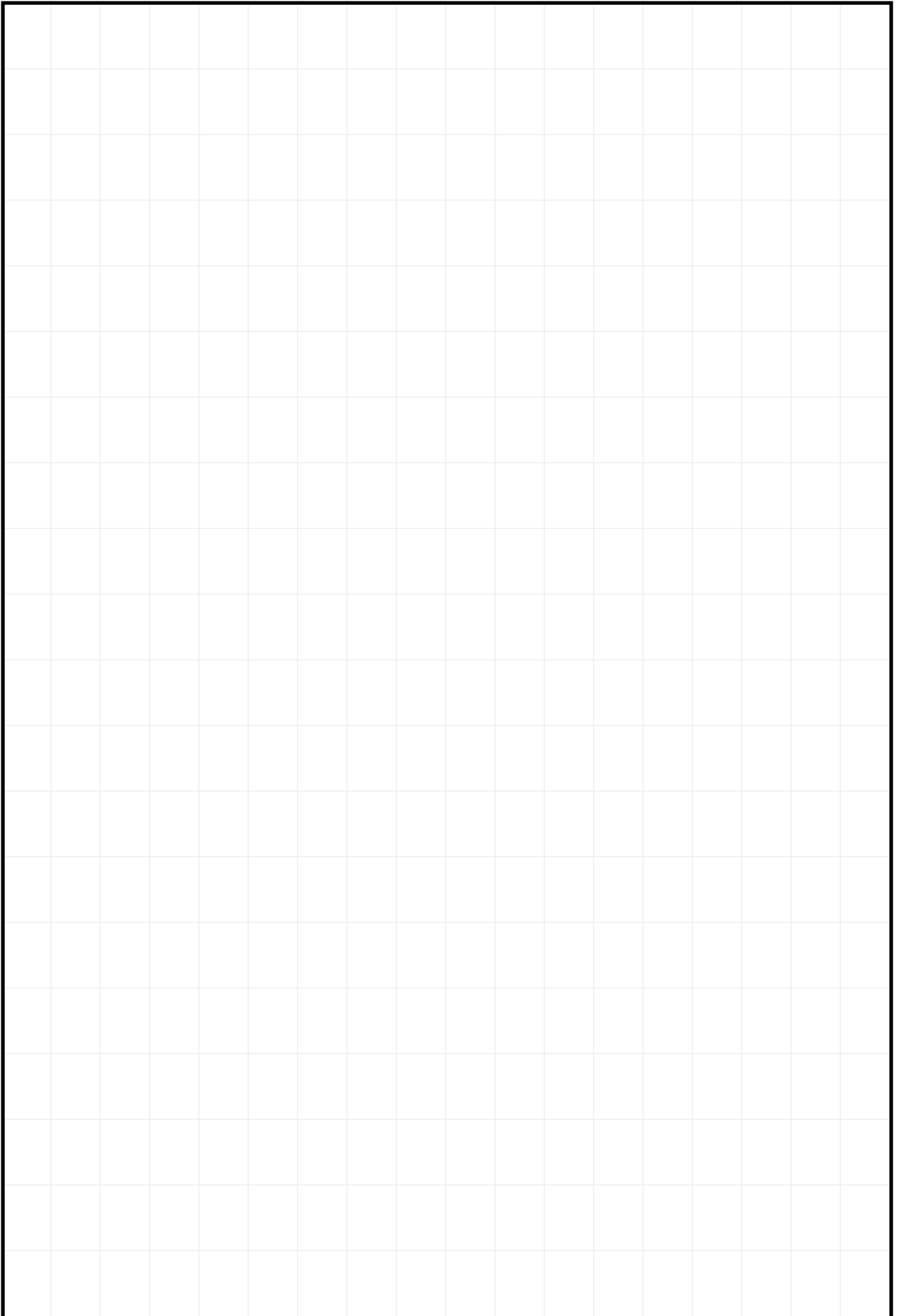

# NOTE

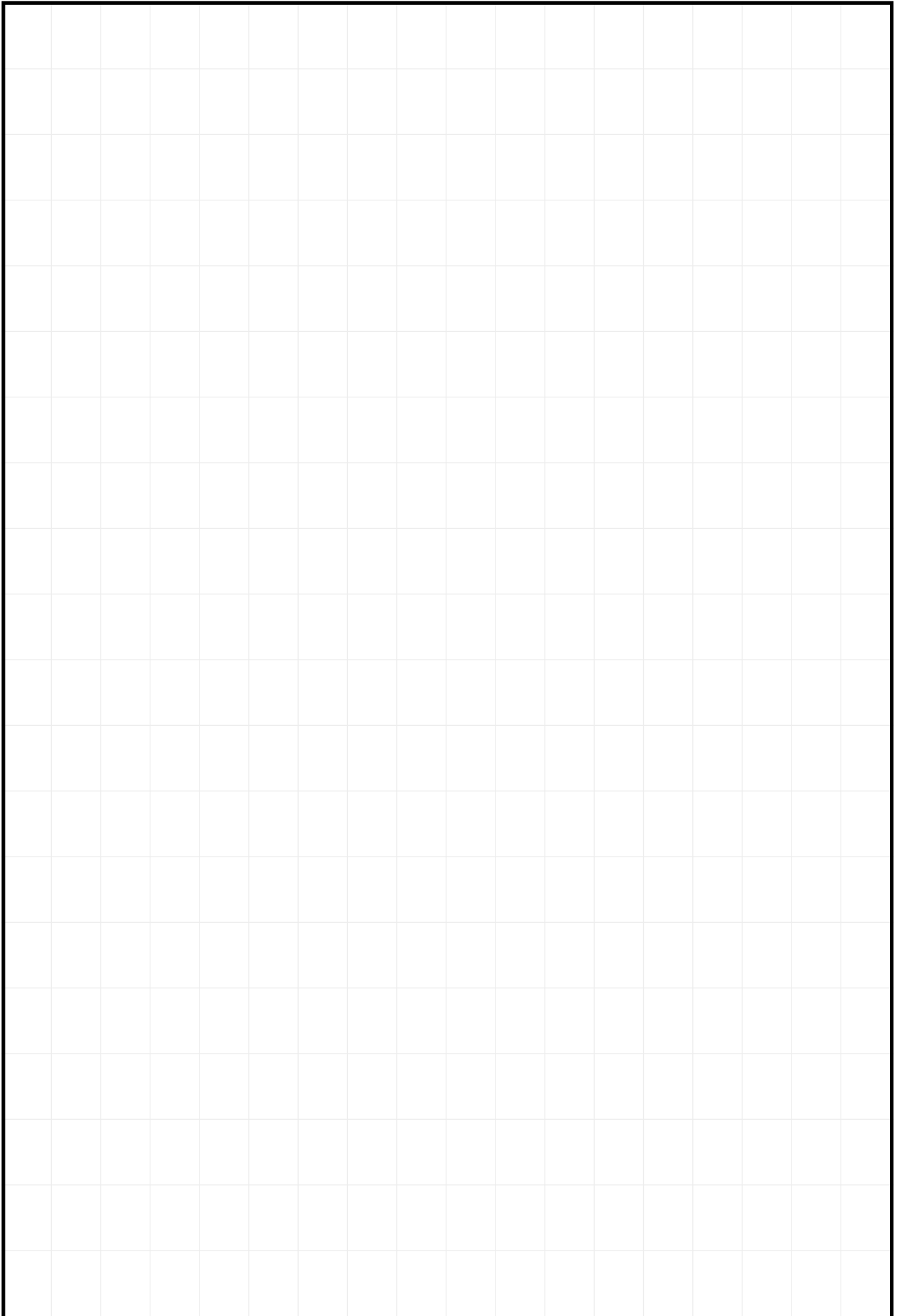

# NOTE

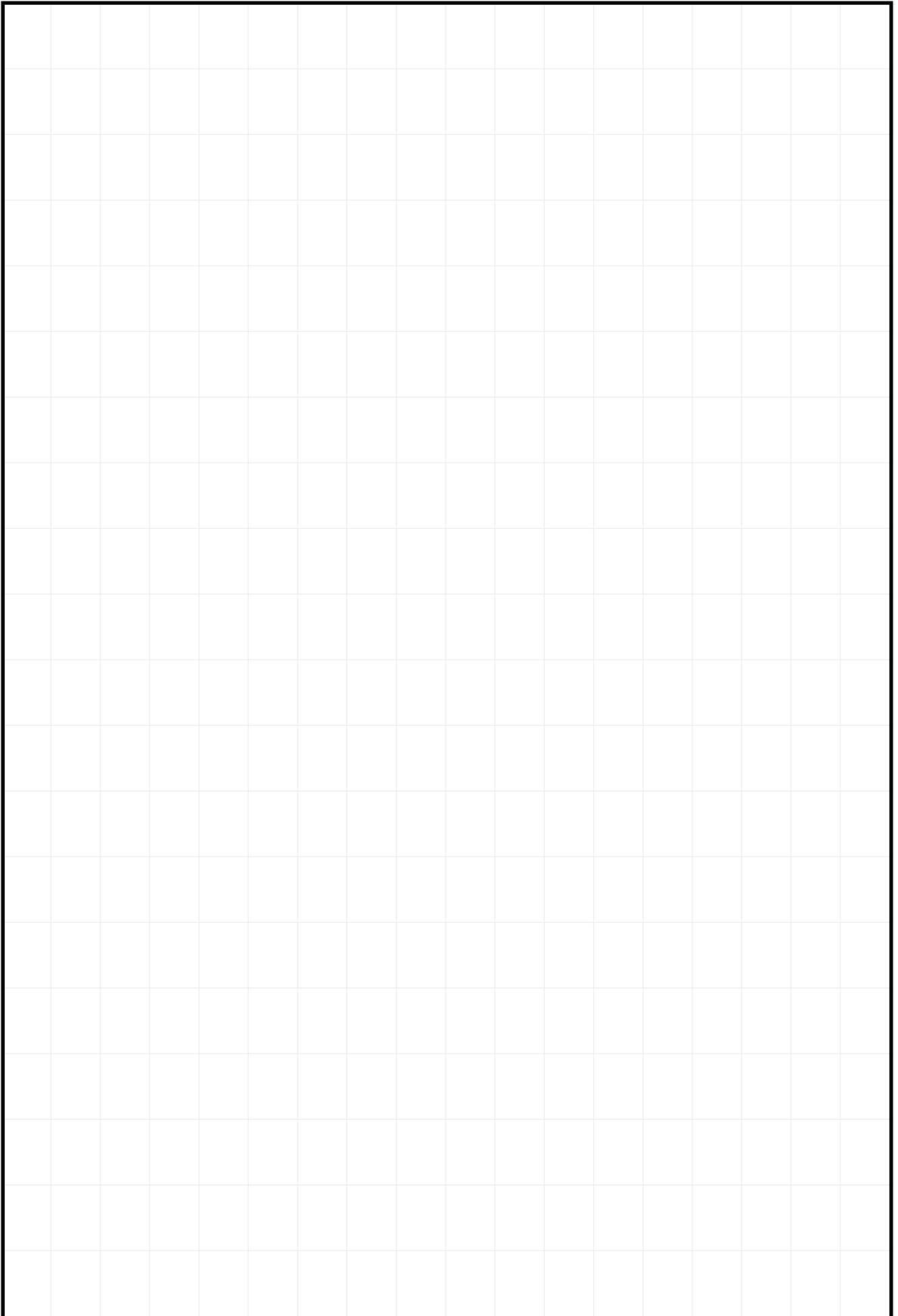



Ulteriori informazioni

Visita [www.pestcontrol.basf.it](http://www.pestcontrol.basf.it)  
per sapere come realizzare un buon  
controllo delle infestazioni.



Ulteriori informazioni su:

**BASF ITALIA SPA**  
Via Marconato 8  
20081 Cesano Maderno (MB)  
Italia  
[www.pestcontrol.basf.it](http://www.pestcontrol.basf.it)

Storm® è un marchio registrato di BASF  
Uso sicuro di biocidi. Leggere sempre l'etichetta e le informazioni del prodotto  
prima dell'uso. Storm® contiene floccoumafen.  
2019 BASF - Tutti i diritti riservati

**BASF**  
We create chemistry